

# INSTRUCTION MANUAL



## MULTIFUNCTION KITCHEN SCALE



MODEL 330400QUB

PLEASE READ THE MANUAL CAREFULLY BEFORE OPERATING  
YOUR PRODUCT AND RETAIN IT FOR FUTURE USE



# CONTENTS

---

<b>GB</b>	-----	01-04
<b>ES</b>	-----	05-08
<b>PL</b>	-----	09-12
<b>IT</b>	-----	13-16
<b>DE</b>	-----	17-20
<b>NL</b>	-----	21-24
<b>FR</b>	-----	25-28
<b>PT</b>	-----	29-32

## ADVICE FOR USE AND CARE

1. Place the scale on a hard and even surface (a clean, flat table is best) before use.
2. The maximum capacity of the scale is 5 kg.
3. Clean the scale using a soft cloth or tissue and alcohol or glass cleaner. Do not use soap or other chemicals. Keep the scale away from water, corrosive liquids, heat and extreme cold.
4. The scale is a high-precision measuring device. Handle it carefully at all times to avoid knocking or dropping it. Do not try to disassemble the scale.
5. The scale is for family use only and is not suitable for professional use.
6. Please check the battery if the scale malfunctions and replace if necessary.

## KEY FUNCTIONS

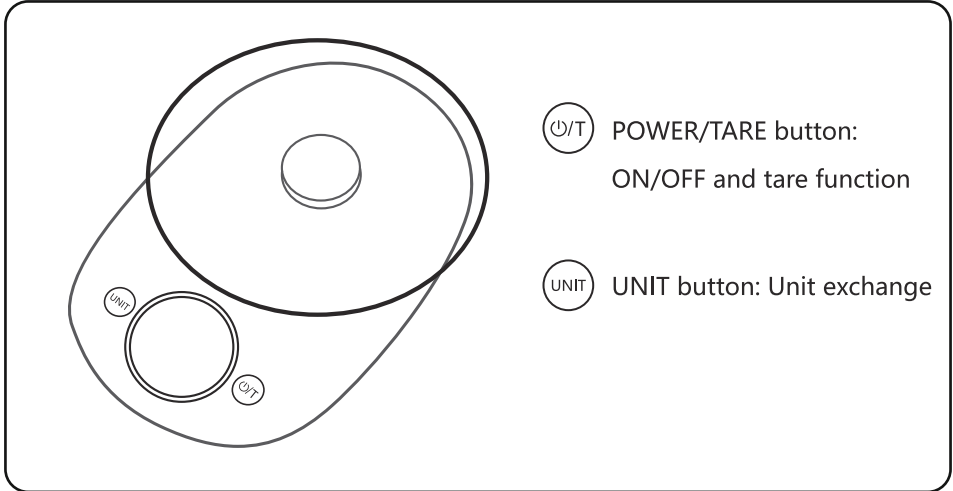

Measurement type	 Weight	 Water	 Milk
Measurement unit	g	ml	ml
	lb:oz	fl.oz	fl.oz

**NOTE:** Press the UNIT key for approximately three seconds to change the measurement type between “Weight”, “Water” and “Milk”. Press once to change the measurement unit for each measurement type.

## OPERATION

1. Install the two CR2032 batteries included with the scale. The battery holder is located at the back of the scale. Open the cover, install the batteries and replace the cover.
2. Place the scale on a hard and even surface to ensure it is stable. A clean, flat table is best.
3. Press the POWER/TARE button to switch the scale on. It is ready for use when the LCD screen displays “0 g”.
4. Press the UNIT button to choose the measurement type and unit you require.

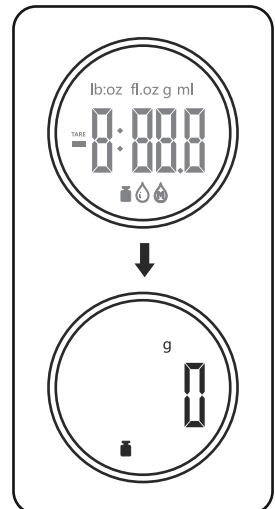

5. Place the item you wish to weigh into the container or on the platform and the weight will be displayed on the LCD screen.

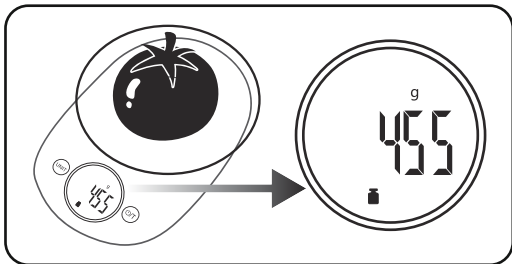

6. Press the POWER/TARE button to clear the weight and the screen will display "Tare" and "0 g". Then, place the next item you wish to weigh into the container or on the platform and the weight of this item will be displayed on the screen.

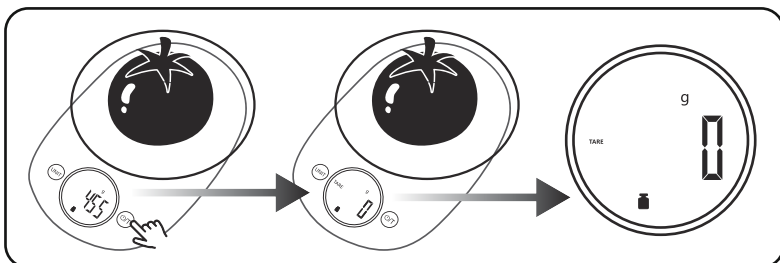

7. Continue to use the POWER/TARE button to tare the scale and weigh subsequent items. When everything is removed from the platform, the total weight of all items weighed will be displayed on the screen.

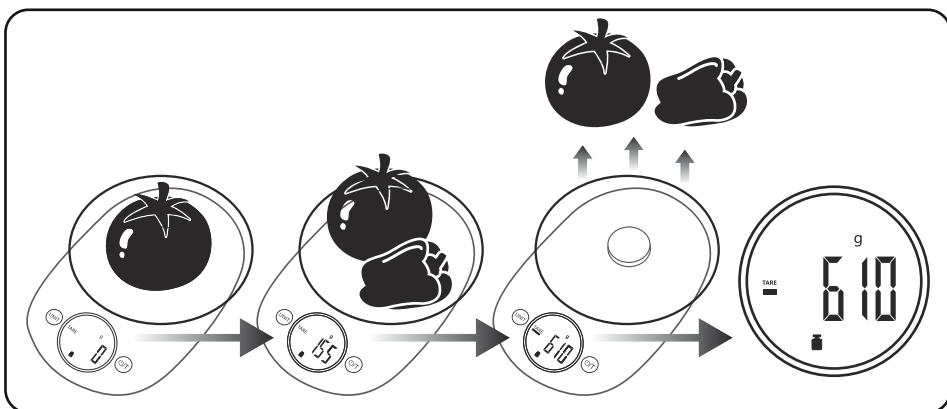

8. Press the POWER/TARE button about 3 seconds to switch off the scale. Alternately, the scale will turn off automatically if it is not used for 30 seconds.

## ERROR INDICATIONS

1. When "LO" appears on the screen, this indicates that the battery needs replacing.

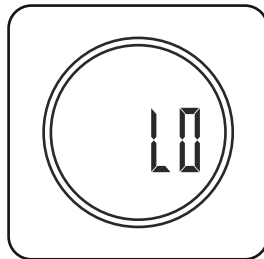

2. When "EEEE" appears on the screen, this indicates that the maximum weighable load of 5 kg has been exceeded.



3. Always ensure that the scale is placed on a hard and even surface. When "UnSt" appears on the screen, this indicates that the scale has not been placed on a stable surface.

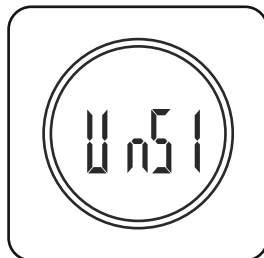

WARRANTY: 2 YEARS

## CONSEJOS DE USO Y CUIDADO DEL APARATO

---

---

1. Para obtener resultados precisos, coloque la báscula sobre una superficie plana.
2. El peso máximo es 5 kg.
3. Limpie la báscula con un trapo suave con alcohol o limpiador de cristales. No utilice jabón ni productos químicos. Mantenga el aparato alejado del agua, los líquidos corrosivos, y no almacene la báscula en ambientes donde haga mucho calor ni mucho frío.
4. Esta báscula es un instrumento de medición de alta precisión. Manipúlelo con cuidado y evite golpearlo y dejarlo caer. No intente desmontar la báscula.
5. Este aparato es para uso doméstico y no debe ser utilizado con fines profesionales.
6. Verifique el estado de la pila si la báscula deja de funcionar correctamente y cámbiela si fuera necesario.



## FUNCIONAMIENTO DE LOS BOTONES

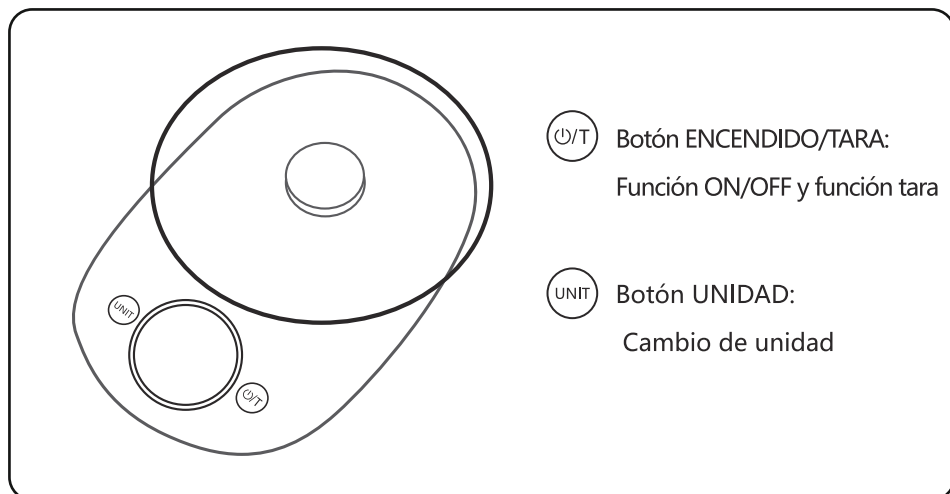

Tipo de medición	 Peso	 Agua	 Leche
Unidad de medida	g	ml	ml
	lb:oz	fl.oz	fl.oz

**NOTA:** Pulse la Tecla “UNIT” durante aproximadamente 3 segundos para cambiar entre “Peso”, “Agua” y “Leche”. Pulse con un toque corto la tecla “UNIT” para cambiar la unidad de medida.

## FUNCIONAMIENTO

1. Introduzca las dos pilas CR2032 incluidas con la báscula. El compartimento de pilas está situado en la parte trasera de la báscula. Abra la tapa, coloque las pilas y vuelva a colocar la tapa.
2. Coloque la báscula sobre una superficie plana y resistente.
3. Pulse la tecla “ENCENDIDO/TARA” para encender la báscula. Cuando en la pantalla aparezca “0 g”, la báscula estará lista para el uso.
4. Pulse el botón UNIDAD para seleccionar el tipo de medición y la unidad.

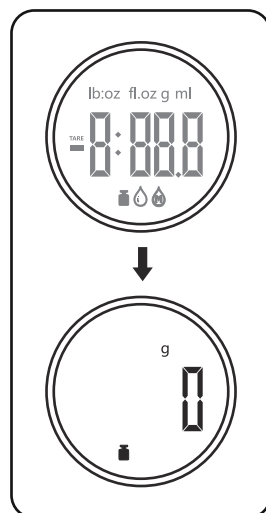

5. Coloque los alimentos sobre la balanza, el peso se mostrará en la pantalla LCD.

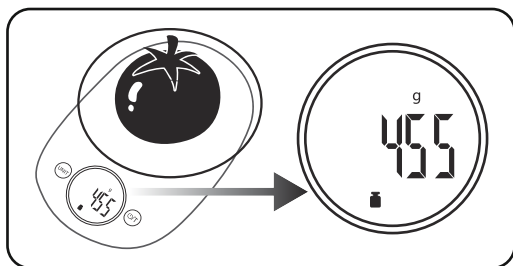

6. Para pesar alimentos dentro de un recipiente, pese primero el recipiente. Pulse el botón de ENCENDIDO/TARA para borrar el peso del recipiente y en la pantalla se mostrará "Tara" y "0g". Coloque el alimento que desee pesar en el recipiente y en la pantalla se mostrará el peso de este alimento.

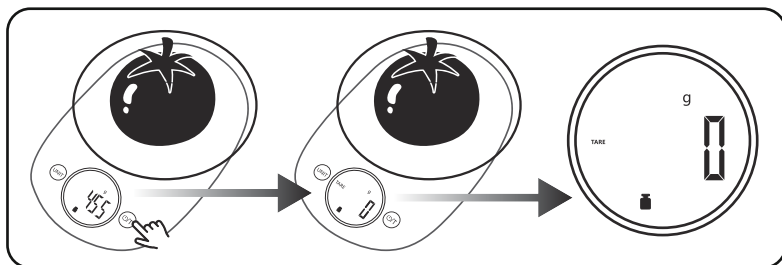

7. Pulse el botón de ENCENDIDO/TARA de nuevo para pesar otros alimentos. Al retirar los alimentos del recipiente, en la pantalla se mostrará un valor negativo. Al retirar el recipiente y los alimentos, el peso total de todos los alimentos pesados se mostrará en la pantalla.

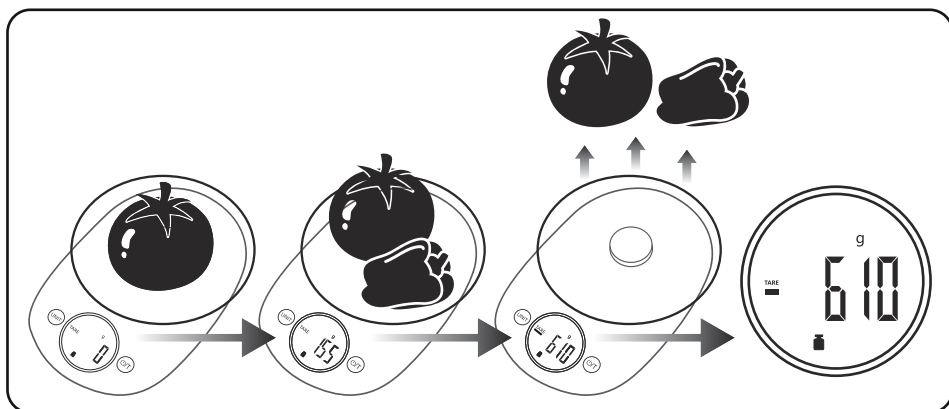

8. Pulse el botón de ENCENDIDO/TARA durante 3 segundos para apagar la báscula. La báscula se apagará automáticamente tras 30 segundos sin uso.

## INDICADOR DE ERROR

1.El indicador "LO" indica que debe cambiar las pilas.

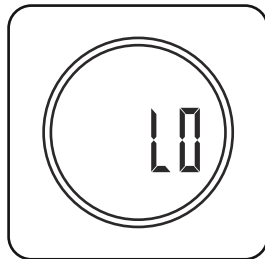

2. Si la carga que desea pesar pesa más de 5 kg, en la pantalla aparecerá "EEEE ", indicando que hay una sobrecarga.



3. Asegúrese de que la báscula está colocada sobre una superficie firme y estable. Cuando se muestra "UnSt" en la pantalla, esto indica que la báscula no está colocada sobre una superficie estable.

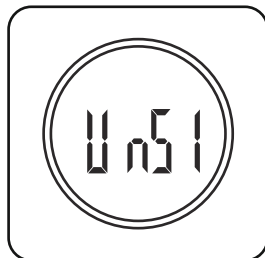



Garantía: 2 años cuyo origen de defecto sea un defecto de fabricación.

## ZALECENIA DLA UŻYTKOWANIA I KONSERWACJI

1. Przed użyciem ustaw wagę na twardej i równej powierzchni (najlepiej na czystym, płaskim stole).
2. Maksymalne obciążenie wagi wynosi 5 kg.
3. Należy czyścić wagę za pomocą miękkiej ściereczki lub chusteczek higienicznych z użyciem alkoholu lub środka czyszczącego do szkła. Nie używaj mydła lub innych środków chemicznych. Trzymaj wagę z dala od wody, żrących płynów, ciepła i miejsc o ekstremalnie niskich temperaturach.
4. Waga kuchenna jest precyzyjnym urządzeniem pomiarowym. Obchodź się z nią ostrożnie przez cały czas, aby chronić ją przed uderzeniami i upuszczeniem. Nie próbuj rozmontowywać wagi.
5. Waga jest przeznaczona wyłącznie do użytku domowego i nie nadaje się do użytku profesjonalnego.
6. Sprawdź baterię jeśli waga działa nieprawidłowo, wymień baterię w razie potrzeby.

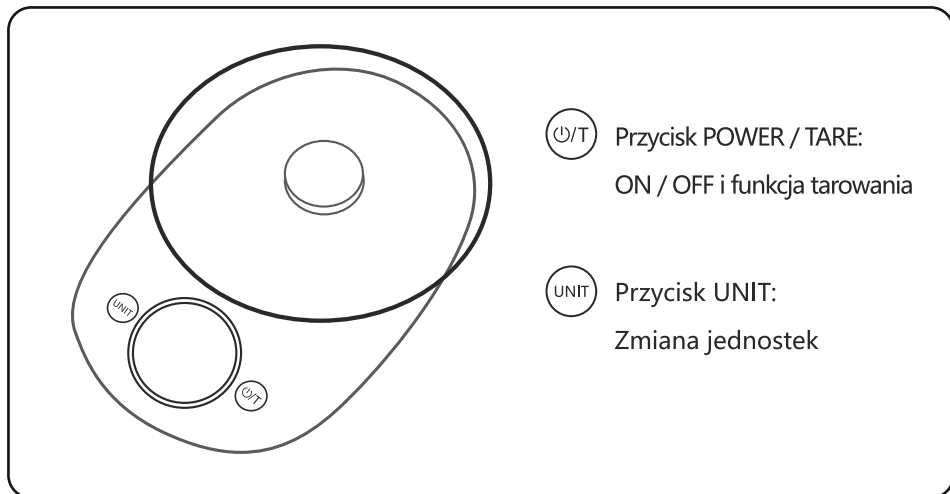
## KLUCZOWE FUNKCJE



Rodzaj pomiaru	 Ciężar	 Woda	 Mleko
Jednostka miary	g	ml	ml
	lb:oz	fl.oz	fl.oz

**UWAGA:** Naciśnij i przytrzymaj przycisk UNIT przez około trzy sekundy, aby zmienić rodzaj pomiaru pomiędzy „Ciężar”, „Woda” i „Mleko”. Naciśnij jeden raz, aby zmienić jednostkę miary dla każdego rodzaju pomiaru.

## DZIAŁANIE URZĄDZENIA

- Zainstaluj dwie baterie CR2032 dołączone do wagi. Pojemnik baterii znajduje się z tyłu wagi. Otwórz pokrywę, włóż baterie i załóż pokrywę.
- Umieść wagę na twardej i równej powierzchni, aby zapewnić jej stabilność. Najlepszy jest czysty, płaski stół.
- Naciśnij przycisk POWER / TARE, aby włączyć wagę. Urządzenie jest gotowe do użycia, gdy ekran LCD wyświetla „0 g”.
- Naciśnij przycisk UNIT, aby wybrać wymagany typ pomiaru i jednostkę.

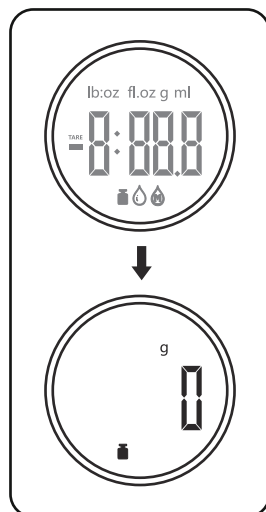

5. Umieść przedmiot, który chcesz zważyć w pojemniku lub na talerzu wagowym, a waga zostanie wyświetlona na ekranie LCD.

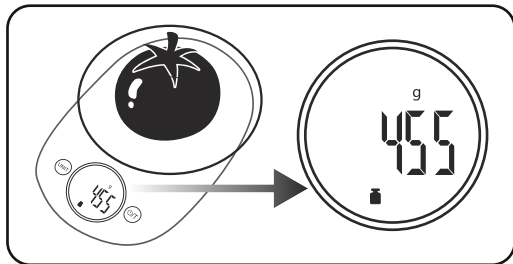

6. Naciśnij przycisk POWER / TARE, aby usunąć wagę, a na ekranie pojawi się „Tare” i „0 g”. Następnie umieść następny przedmiot, który chcesz zważyć w pojemniku lub na talerzu wagowym, a waga tego przedmiotu zostanie wyświetlona na ekranie.

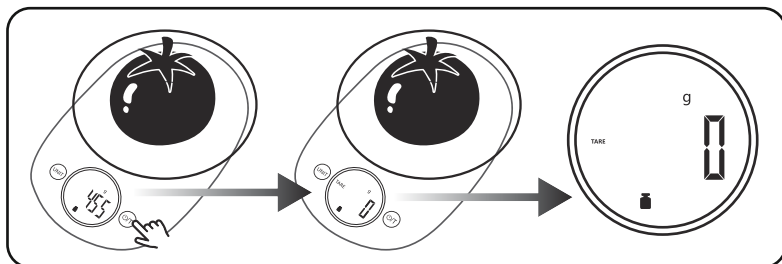

7. Kontynuuj używanie przycisku POWER / TARE, aby wytarować wagę i zważyć kolejne przedmioty. Gdy wszystko zostanie usunięte z talerza wagowego, na ekranie pojawi się całkowita waga wszystkich ważonych przedmiotów.

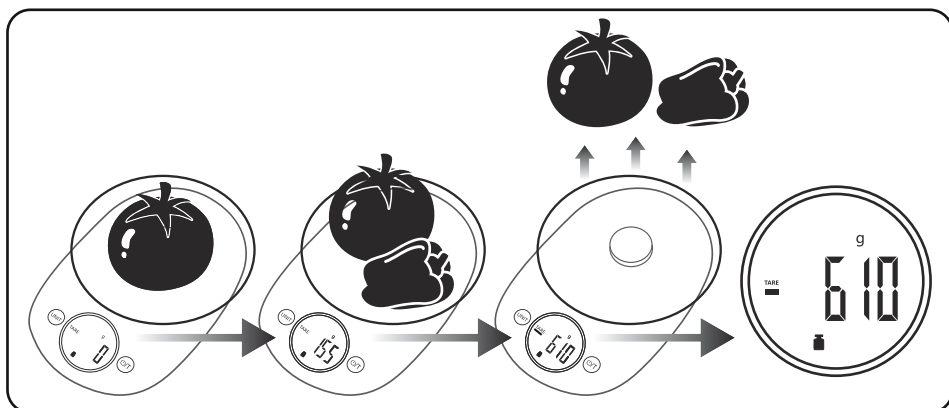

8. Naciśnij i przytrzymaj przycisk POWER / TARE przez około 3 sekundy, aby wyłączyć wagę. Alternatywnie waga wyłączy się automatycznie, jeśli nie będzie używana przez 30 sekund.

## WSKAZANIA BŁĘDÓW

1. Gdy na ekranie pojawi się „LO” , oznacza to, że bateria wymaga wymiany.
2. Gdy na ekranie pojawi się „EEEE” , oznacza to, że przekroczono maksymalne obciążenie 5 kg.
3. Zawsze upewnij się, że waga jest ustawiona na twardej i równej powierzchni. Gdy na ekranie pojawi się „Un5r” , oznacza to, że waga nie została umieszczona na stabilnej powierzchni.

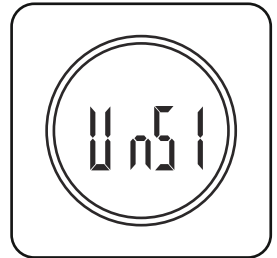
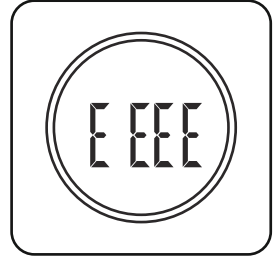
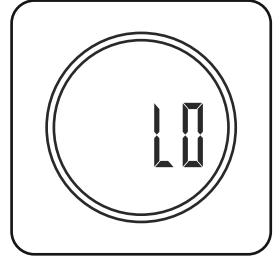

Gwarancja: 2 LATA

## CONSIGLI PER L'USO E LA CURA DEL PRODOTTO

1. Posizionare la bilancia su una superficie dura e uniforme (è preferibile un tavolo pulito e piano) prima dell'uso.
2. La portata massima della bilancia è di 5 kg.
3. Pulire la bilancia con un panno morbido o un panno imbevuto di alcool o detergente per vetri. Non usare sapone o altri prodotti chimici. Tenere la bilancia lontano da acqua, liquidi corrosivi, calore e freddo estremo.
4. La bilancia è un dispositivo di misurazione ad alta precisione. Maneggiarlo con cura in ogni momento per evitare di bussare o lasciarlo cadere. Non tentare di smontare la bilancia.
5. La bilancia è solo per uso familiare e non è adatta per l'uso professionale.
6. Verificare che la batteria funzioni correttamente e, se necessario, sostituirla.



## FUNZIONI CHIAVE

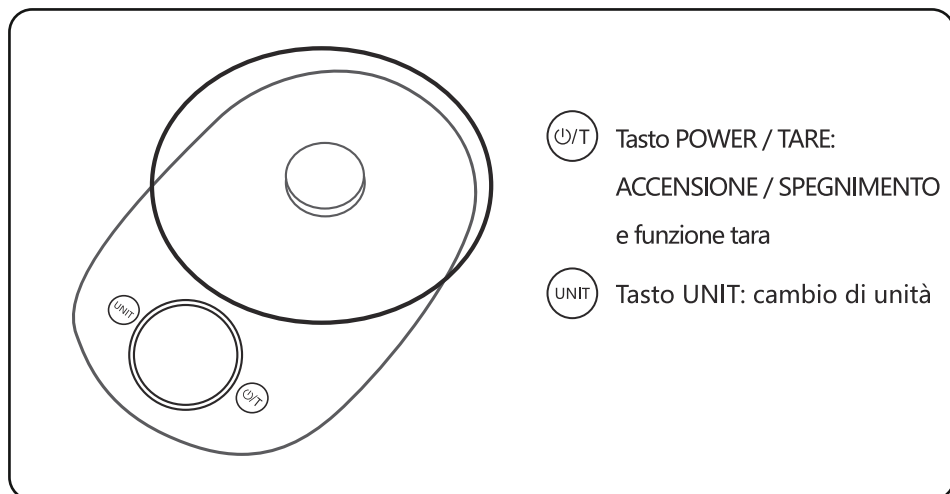

Tipo di misura	 Peso	 Acqua	 Latte
Unità di misura	g	ml	ml
	lb:oz	fl.oz	fl.oz

**NOTA:** premere il tasto UNIT per circa tre secondi per cambiare il tipo di misurazione tra "Peso", "Acqua" e "Latte". Premere una volta per cambiare l'unità di misura per ciascun tipo di misura.

## FUNZIONAMENTO

1. Installare le due batterie CR2032 incluse con la bilancia. Il portabatteria si trova sul retro della bilancia. Aprire il coperchio, installare le batterie e sostituire il coperchio.
2. Posizionare la bilancia su una superficie dura e uniforme per assicurarsi che sia stabile. Un tavolo pulito e piatto è il migliore.
3. Premere il tasto POWER / TARE per accendere la bilancia. È pronto per l'uso quando lo schermo LCD visualizza "0 g".
4. Premere il pulsante UNIT per scegliere il tipo di misurazione e l'unità richiesti.

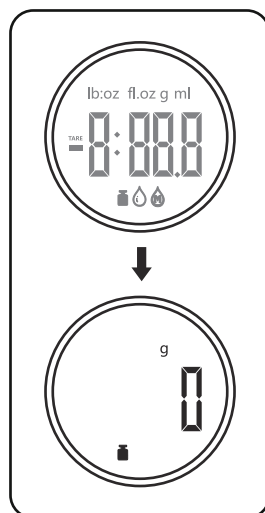

5. Posizionare l'oggetto che si desidera pesare nel contenitore o sulla piattaforma e il peso verrà visualizzato sullo schermo LCD.

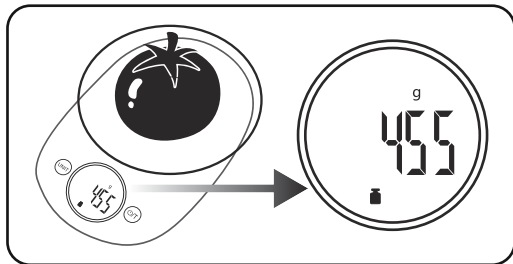

6. Premere il tasto POWER / TARE per cancellare il peso e lo schermo visualizzerà "Tara" e "0 g". Quindi, posizionare l'elemento successivo che si desidera pesare nel contenitore o sulla piattaforma e il peso di questo articolo verrà visualizzato sullo schermo.

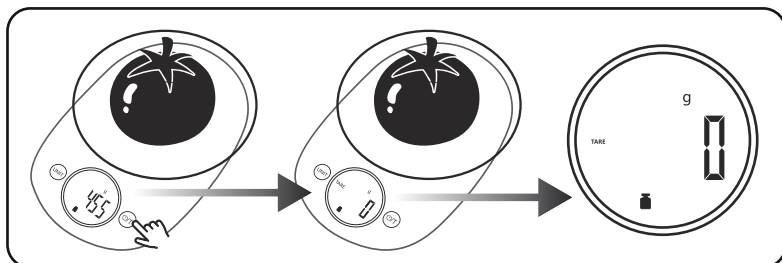

7. Continuare a utilizzare il pulsante POWER / TARE per tarare la bilancia e pesare gli articoli successivi. Quando tutto viene rimosso dalla piattaforma, il peso totale di tutti gli articoli pesati verrà visualizzato sullo schermo.

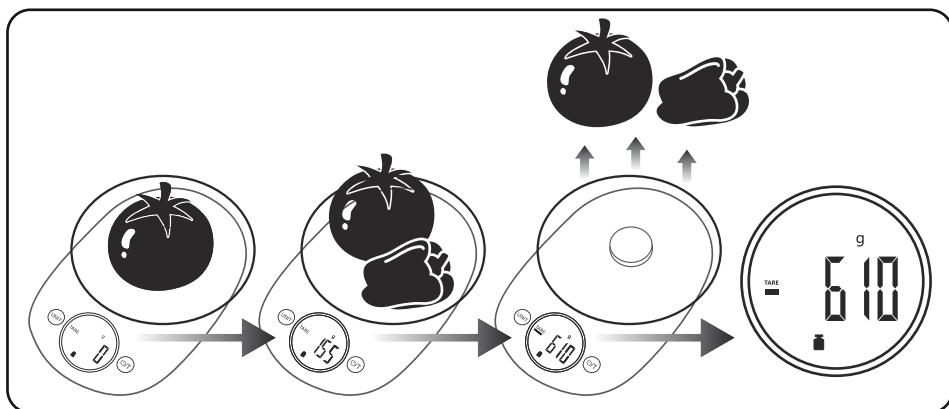

8. Premere il tasto POWER / TARE per circa 3 secondi per spegnere la bilancia. In alternativa, la bilancia si spegne automaticamente se non viene utilizzata per 30 secondi.

## INDICAZIONI DI ERRORE

1. Quando "LO" appare sullo schermo, questo indica che è necessario sostituire la batteria.
2. Quando "EEEE" appare sullo schermo, questo indica che è stato superato il carico massimo pesabile di 5 kg.
3. Accertarsi sempre che la bilancia sia posizionata su una superficie dura e uniforme. Quando "Un5r" appare sullo schermo, questo indica che la bilancia non è stata posizionata su una superficie stabile.

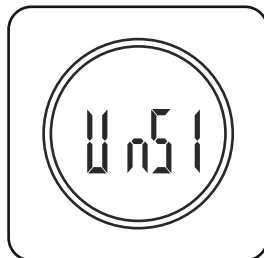
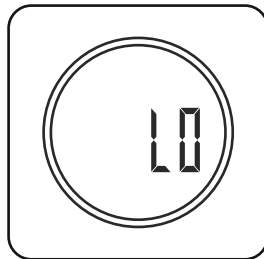

GARANZIA: 2 ANNI

## GEBRAUCHS- UND PFLEGEHINWEISE ==

1. Stellen Sie die Waage vor dem Gebrauch auf eine harte und ebene Fläche (am besten auf einen sauberen, flachen Tisch).
2. Die maximale Tragfähigkeit der Waage beträgt 5 kg.
3. Reinigen Sie die Waage mit einem weichen Tuch oder Lappen und Alkohol- oder Glasreiniger. Verwenden Sie keine Seife oder andere Chemikalien. Halten Sie die Waage von Wasser, korrosiven Flüssigkeiten, Hitze und extremer Kälte fern.
4. Die Waage ist ein hochpräzises Messgerät. Behandeln Sie sie stets vorsichtig, um ein Anschlagen oder Fallenlassen zu vermeiden. Versuchen Sie nicht, die Waage zu demontieren.
5. Die Waage ist nur für den Familienbetrieb bestimmt und nicht für den professionellen Gebrauch geeignet.
6. Bitte überprüfen Sie die Batterie auf Fehlfunktionen der Waage und tauschen Sie sie bei Bedarf aus.

## WICHTIGE FUNKTIONEN

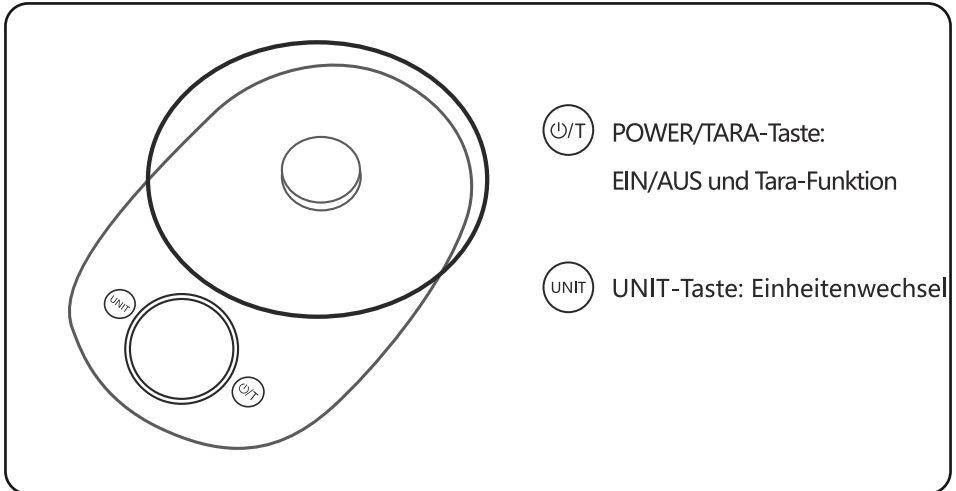

Messgröße	 Gewicht	 Wasser	 Milch
Maßeinheit	g	ml	ml
	lb:oz	fl.oz	fl.oz

**HINWEIS:** Drücken Sie die Taste UNIT ca. drei Sekunden lang, um die Messart zwischen "Gewicht", "Wasser" und "Milch" zu ändern. Einmal drücken, um die Maßeinheit für jede Messart zu ändern.

## BETRIEB

- Legen Sie die beiden mitgelieferten CR2032-Batterien ein. Der Batteriehalter befindet sich auf der Rückseite der Waage. Öffnen Sie die Abdeckung, setzen Sie die Batterien ein und setzen Sie die Abdeckung wieder auf.
- Legen Sie die Waage auf eine harte und ebene Fläche, um sicherzustellen, dass sie stabil ist. Am besten ist ein sauberer, flacher Tisch.
- Drücken Sie die POWER/TARA-Taste, um die Waage einzuschalten. Sie ist betriebsbereit, wenn auf dem LCD-Bildschirm "0 g" angezeigt wird.
- Drücken Sie die Taste UNIT, um die gewünschte Messart und Einheit auszuwählen.

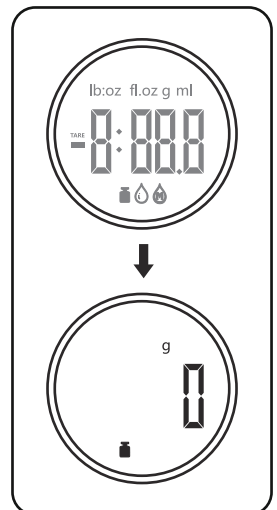

5. Legen Sie das zu wiegende Teil in den Behälter oder auf die Plattform und das Gewicht wird auf dem LCD-Bildschirm angezeigt.

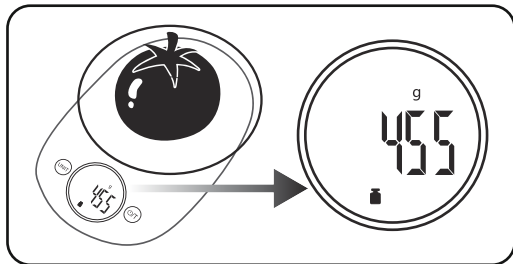

6. Drücken Sie die POWER/TARA-Taste, um das Gewicht zu löschen, und auf der Anzeige erscheinen "Tara" und "0 g". Stellen Sie dann das nächste Element, das Sie wiegen möchten, in den Behälter oder auf die Plattform und das Gewicht dieses Elements wird auf dem Bildschirm angezeigt.

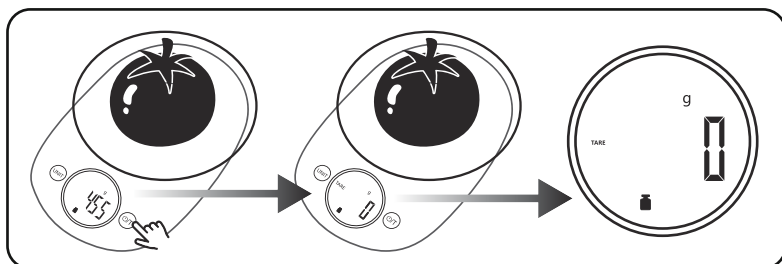

7. Trieren Sie die Waage weiterhin mit der POWER/TARE-Taste und wiegen Sie nachfolgende Artikel. Wenn alles von der Plattform entfernt wird, wird das Gesamtgewicht aller gewogenen Artikel auf dem Bildschirm angezeigt.

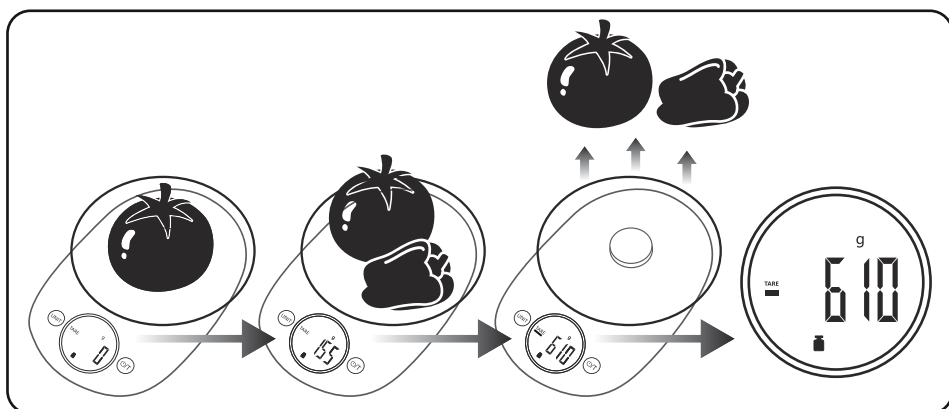

8. Drücken Sie die POWER/TARE-Taste ca. 3 Sekunden, um die Waage auszuschalten. Alternativ schaltet sich die Waage automatisch aus, wenn sie 30 Sekunden lang nicht benutzt wird.

## FEHLERANZEIGEN

1. Wenn "LO" auf dem Bildschirm erscheint, bedeutet dies, dass die Batterie ausgetauscht werden muss.

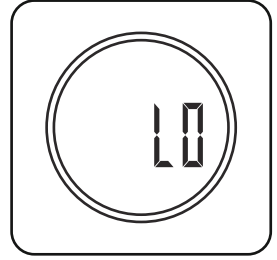

2. Wenn auf dem Bildschirm "EEEE" erscheint, bedeutet dies, dass die maximal wägbare Last von 5 kg überschritten wurde.

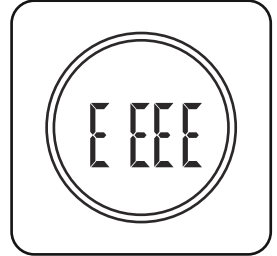

3. Achten Sie immer darauf, dass die Waage auf einer harten und ebenen Oberfläche liegt. Wenn "Un5r" auf dem Bildschirm erscheint, bedeutet dies, dass die Waage nicht auf eine stabile Oberfläche gestellt wurde.

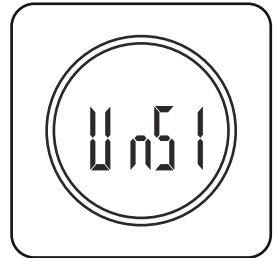

GEWÄHRLEISTUNG: 2 JAHRE

## ADVIES VOOR GEBRUIK EN ZORG

1. Plaats de schaal vóór gebruik op een harde en vlakke ondergrond (een schone, vlakke tafel is het beste).
2. De maximale capaciteit van de weegschaal is 5 kg.
3. Reinig de weegschaal met een zachte doek of tissue en alcohol of glasreiniger. Gebruik geen zeep of andere chemicaliën. Houd de weegschaal uit de buurt van water, bijtende vloeistoffen, hitte en extreme kou.
4. De schaal is een zeer nauwkeurig meetapparaat. Ga er altijd voorzichtig mee om zodat u het nergens tegenaan stoot of laat vallen. Probeer de weegschaal niet te demonteren.
5. De schaal is voor gebruik binnen het gezin en is niet geschikt voor professioneel gebruik.
6. Controleer de batterij als de weegschaal niet goed werkt en vervang deze indien nodig.



## BELANGRIJKSTE FUNCTIES

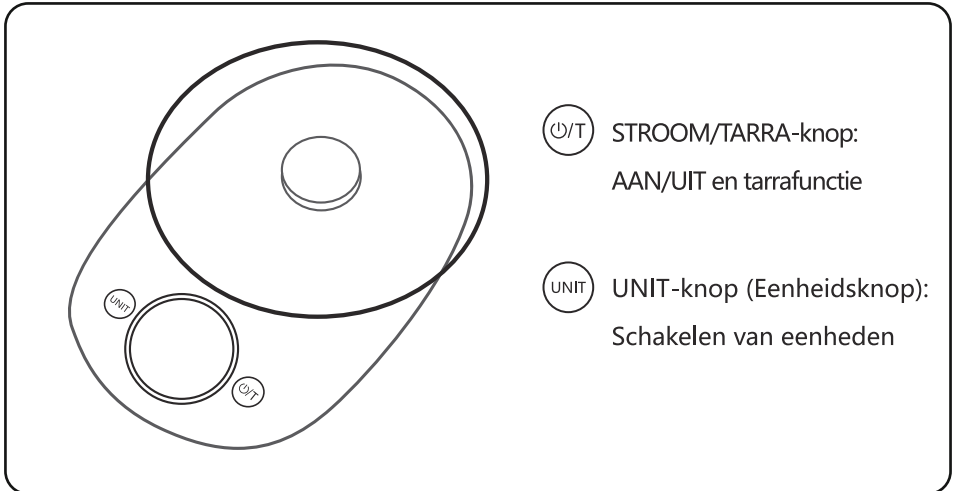

Meetype	 Gewicht	 Water	 Melk
Meeteenheid	g	ml	ml
	lb:oz	fl.oz	fl.oz

**OPMERKING:** Houd de UNIT-knop ongeveer drie seconden ingedrukt om het meettype te wijzigen tussen "Gewicht", "Water" en "Melk". Druk eenmaal om de meeteenheid voor elk meettype te wijzigen.

## BEDIENING

1. Installeer de twee CR2032-batterijen die bij de weegschaal zijn meegeleverd. De batterijhouder bevindt zich aan de achterkant van de schaal. Open de klep, stop de batterijen erin en plaats de klep terug.
2. Zet de schaal op een harde en vlakke ondergrond, zodat die stabiel staat. Een schone, vlakke tafel is het beste.
3. Druk op de STROOM/TARRA-knop om de schaal in te schakelen. Het is klaar voor gebruik wanneer het LCD-scherm "0 g" weergeeft.
4. Druk op de UNIT-knop om het gewenste meettype en de gewenste eenheid te kiezen.

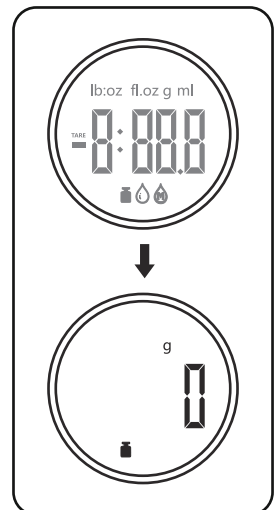

5. Plaats het item dat u wilt wegen in de container of op het platform en het gewicht wordt weergegeven op het LCD-scherm.

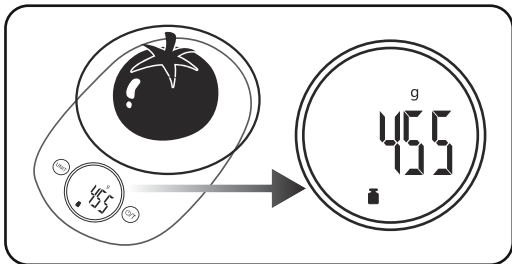

6. Druk op de STROOM/TARRA-knop om het gewicht te wissen. Het scherm toont vervolgens "Tare" en "0 g". Plaats vervolgens het volgende item dat u wilt wegen in de container of op het platform en het gewicht van dit item wordt op het scherm weergegeven.

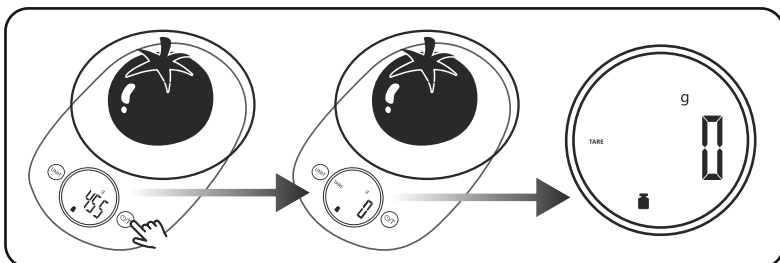

7. Blijf de STROOM/TARRA-knop gebruiken om de weegschaal te tarreren en volgende items te wegen. Wanneer alles van het platform is verwijderd, wordt het totale gewicht van alle gewogen items op het scherm weergegeven.

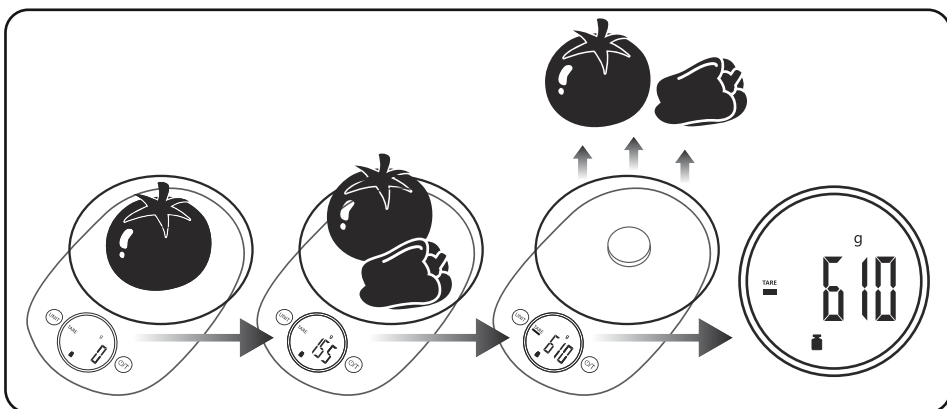

8. Druk ongeveer 3 seconden op de STROOM/TARRA-knop om de weegschaal uit te schakelen. Als alternatief gaat de schaal automatisch uit als deze gedurende 30 seconden niet wordt gebruikt.

## FOUTMELDINGEN

1. Wanneer "LO" op het scherm verschijnt, betekent dit dat de batterij moet worden vervangen.
2. Wanneer "EEEE" op het scherm verschijnt, betekent dit dat de maximaal weegbare belasting van 5 kg is overschreden.
3. Zorg er altijd voor dat de weegschaal op een harde en vlakke ondergrond staat. Wanneer "UnSt" op het scherm verschijnt, betekent dit dat de schaal niet op een stabiel oppervlak is geplaatst.

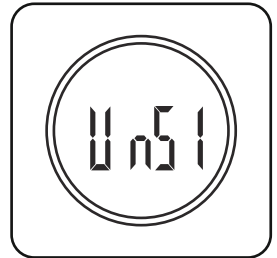
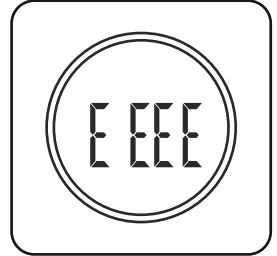
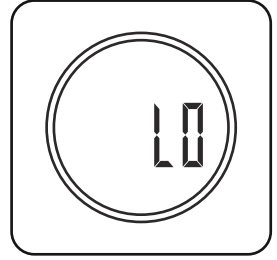





GARANTIE: 2 JAAR

## CONSEILS D' UTILISATION ET D' ENTRETIEN

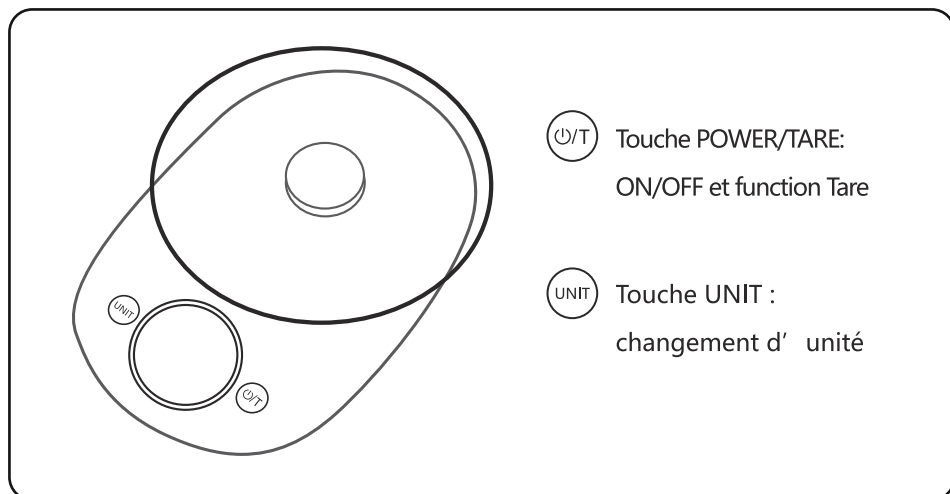
1. Placez la balance sur une surface dure et uniforme (une table propre et plane est préférable) avant utilisation.
2. La pesée maximale autorisée sur la balance est de 5 kg.
3. Nettoyez la balance à l'aide d'un chiffon doux et d'un nettoyant à l'alcool ou à vitres. N'utilisez pas de savon ou d'autres produits chimiques. Maintenez la balance à l'écart de l'eau, des liquides corrosifs, de la chaleur et du froid extrême.
4. La balance est un appareil de mesure de haute précision. Manipulez-la soigneusement pour éviter de la heurter ou de la laisser tomber. N'essayez pas de démonter la balance.
5. La balance est destinée à un usage domestique uniquement, elle ne convient pas à un usage professionnel.
6. Si la balance fonctionne mal, vérifiez la pile et remplacez-la si nécessaire.

## FONCTIONS PRINCIPALES



Type de mesure	 Poids	 Eau	 Lait
Unité de mesure	g	ml	ml
	lb:oz	fl.oz	fl.oz

**REMARQUE :** Appuyez sur la touche UNIT pendant environ trois secondes pour changer le type de mesure entre «Poids», «Eau» et «Lait». Appuyez une fois pour changer l'unité de mesure pour chaque type de mesure.

## FONCTIONNEMENT

1. Installez les deux piles CR2032 fournies avec la balance. Le porte-pile est situé à l'arrière de la balance. Ouvrez le couvercle, installez les piles et remplacez le couvercle.
2. Placez la balance sur une surface dure et uniforme pour vous assurer qu'elle soit stable. Une table propre et plane est préférable.
3. Appuyez sur le bouton POWER / TARE pour allumer la balance. Elle est prête à l'emploi lorsque l'écran LCD affiche «0 g».
4. Appuyez sur le bouton UNIT pour choisir le type de mesure et l'unité dont vous avez besoin.

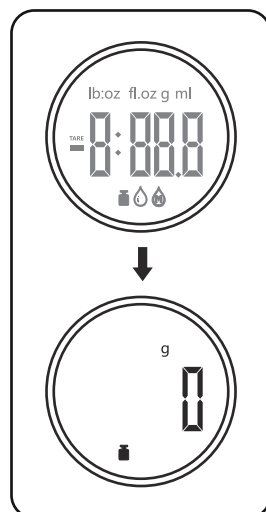

5. Placez l'article que vous souhaitez peser dans un plat ou sur le plateau de la balance directement et le poids sera affiché sur l'écran LCD.

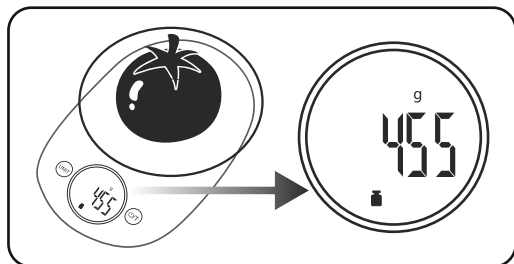

6. Appuyez sur le bouton POWER / TARE pour effacer le poids et l'écran affichera «Tare» et «0 g». Ensuite, placez l'article suivant que vous souhaitez peser dans un plat ou sur le plateau de la balance et le poids de cet article sera affiché à l'écran.

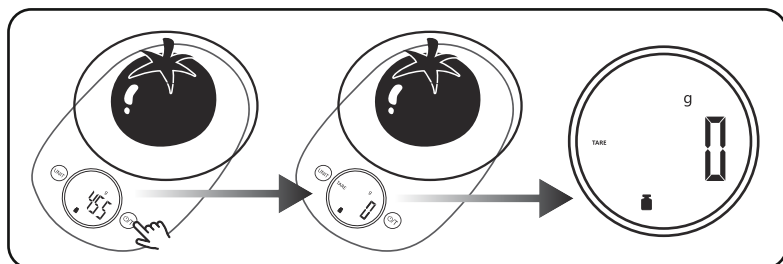

7. Continuez à utiliser le bouton POWER / TARE pour tarer la balance et peser les articles suivants. Lorsque vous avez pesé tous vos ingrédients, le poids total de tous les articles pesés sera affiché à l'écran.

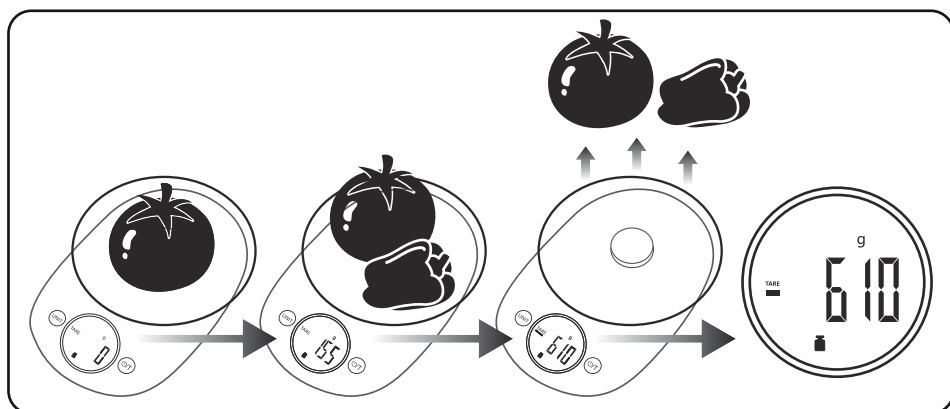

8. Appuyez sur le bouton POWER / TARE pendant environ 3 secondes pour éteindre la balance. Alternativement, la balance s'éteindra automatiquement si elle n'est pas utilisée pendant 30 secondes.

## INDICATIONS D' ERREUR

1. Lorsque «LO» apparaît à l'écran, cela indique que les piles doivent être remplacées.
2. Lorsque «EEEE» apparaît à l'écran, cela indique que la charge maximale de 5 kg a été dépassée.
3. Assurez-vous toujours que la balance est placée sur une surface dure et plane. Lorsque «Un5r» apparaît à l'écran, cela indique que la balance n'est pas placée sur une surface stable.

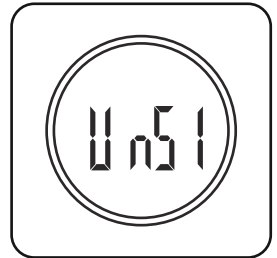
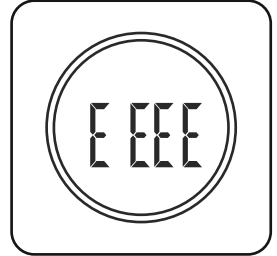
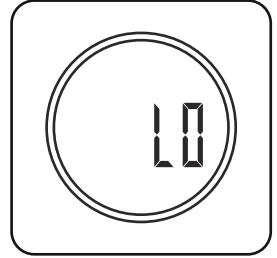

GARANTIE: 2 ANS

## CONSELHOS DE USO E CUIDADO

1. Coloque a balança em uma superfície dura e uniforme (melhor é uma mesa limpa e plana) antes de usar.
2. A capacidade máxima da balança é de 5 kg.
3. Limpe a balança usando um pano macio ou lenço de papel e álcool ou limpador de vidro. Não use sabão ou outros produtos químicos. Mantenha a balança longe da água, líquidos corrosivos, calor e frio extremo.
4. A balança é um dispositivo de medição de alta precisão. Manuseie-o com cuidado o tempo todo para evitar bater ou derrubá-lo. Não tente desmontar a balança.
5. A balança é apenas para uso familiar e não é adequada para uso profissional.
6. Verifique a bateria se a balança não funcionar corretamente e substitua, se necessário.



## PRINCIPAIS FUNÇÕES

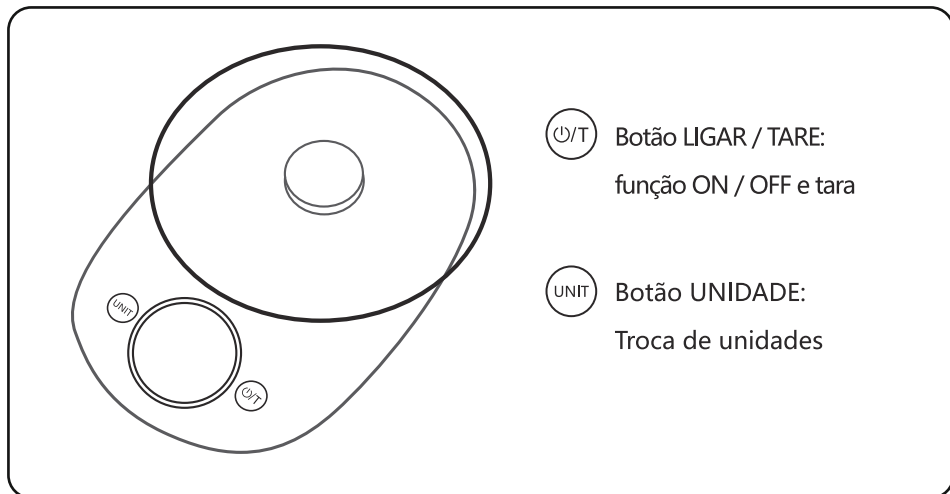

Botão LIGAR / TARE:  
função ON / OFF e tara

Botão UNIDADE:  
Troca de unidades

Tipo de medição	Peso	Água	Leite
Unidade de medida	g	ml	ml
	lb:oz	fl.oz	fl.oz

**NOTA:** Pressione a tecla UNIT por aproximadamente três segundos para alterar o tipo de medição entre “Peso”, “Água” e “Leite”. Pressione uma vez para alterar a unidade de medida para cada tipo de medida.

## OPERAÇÃO

1. Instale as duas baterias CR2032 incluídas na balança. O suporte da bateria está localizado na parte traseira da balança. Abra a tampa, instale as baterias e recolha a tampa.
2. Coloque a balança em uma superfície dura e uniforme para garantir que ela seja estável. Uma mesa limpa e plana é a melhor.
3. Pressione o botão POWER / TARE para ligar a balança. Está pronto para uso quando a tela LCD exibir “0 g”.
4. Pressione o botão UNIT para escolher o tipo de medição e a unidade desejada.

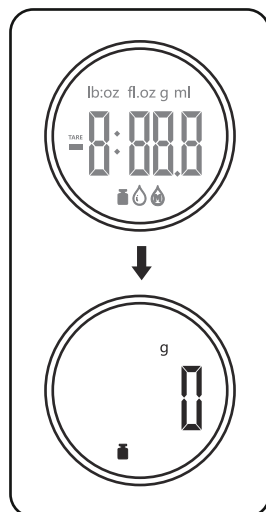

5. Coloque o item que deseja pesar no recipiente ou na plataforma e o peso será exibido na tela LCD.

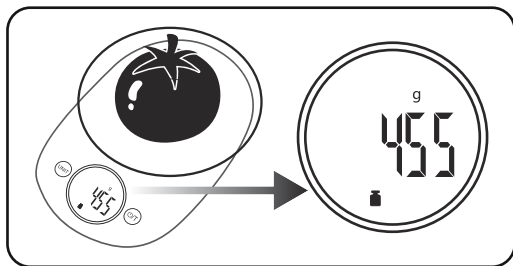

6. Pressione o botão POWER / TARE para limpar o peso e a tela exibirá "Tara" e "0 g". Em seguida, coloque o próximo item que deseja pesar no contêiner ou na plataforma e o peso desse item será exibido na tela.

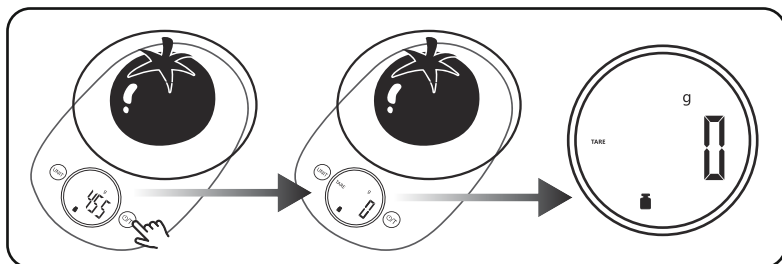

7. Continue usando o botão POWER / TARE para tarar a balança e pesar os itens subsequentes. Quando tudo é removido da plataforma, o peso total de todos os itens pesados será exibido na tela.

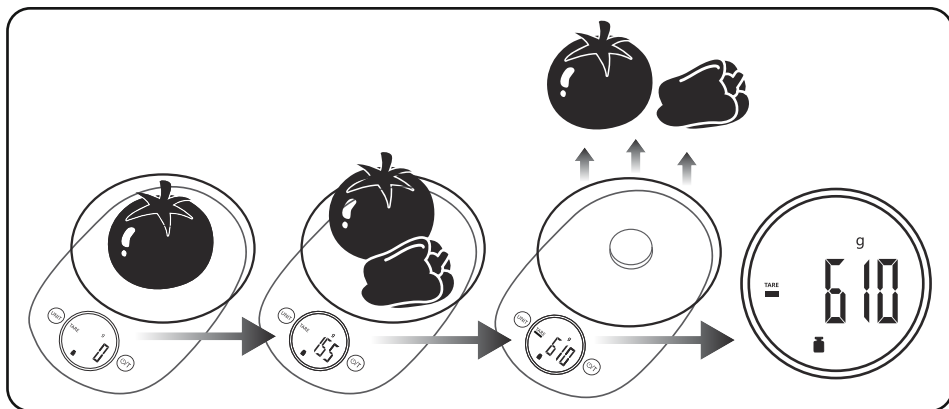

8. Pressione o botão POWER / TARE por cerca de 3 segundos para desligar a balança. Como alternativa, a balança será desligada automaticamente se não for usada por 30 segundos.

## INDICAÇÕES DE ERRO

1. Quando "LO" aparece na tela, isso indica que a bateria precisa ser substituída.
2. Quando "EEEE" aparece na tela, isso indica que a carga máxima pesável de 5 kg foi excedida.
3. Verifique sempre se a balança é colocada em uma superfície dura e uniforme. Quando "Un5r" aparece na tela, isso indica que a balança não foi colocada em uma superfície estável.

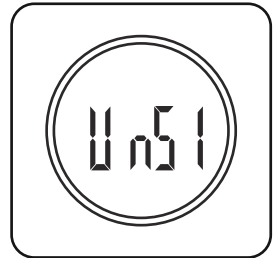
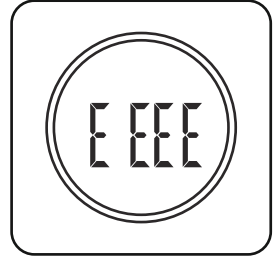
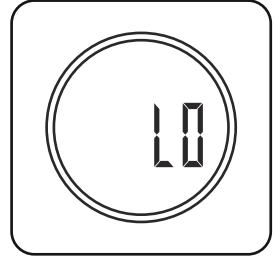

GARANTIA: 2 ANOS



SAMSPARTY SL  
CL CABAÑA 78, 45210 YUNCOS ,TOLEDO,ESPAÑA  
B45824786

---

[HTTP://WWW.AIGOSTAR.COM](http://www.aigostar.com)

MADE IN P.R.C