

## EN T8-LED TUBE USER MANUAL

Please take the time to read this user manual. This contains important information and notes on the installation and operation.

### IMPORTANT!

- LED TUBE IS NOT DIMMABLE.
- ALWAYS SWITCH OFF THE POWER SUPPLY BEFORE COMMENCING WORK.
- ONLY APPLICABLE FOR USING INDOOR DRY USAGE ENVIRONMENT, OUTDOOR APPLICATIONS REQUIRE AN IP RATED FIXTURES.
- DO NOT CHANGE THE STRUCTURE OR ANY COMPONENTS OF THE LED TUBE TO ENSURE SAFETY.
- PLEASE KEEP THIS USER MANUAL FOR FUTURE SYSTEM MAINTENANCE.
- LED TUBE IS DESIGNED FOR FITTING THE STANDARD I EC COMPLIANT G13 BI-PIN LAMP-HOLDERS.
- PLEASE READ THE INSTALLATION INSTRUCTIONS CAREFULLY AND FOLLOW THE WIRING INSTRUCTIONS TO ENSURE SAFETY.
- LED TUBE MUST BE INSTALLED BY A PROFESSIONAL ELECTRICIAN IN ACCORDANCE WITH THE RELEVANT ELECTRICAL CODES.

### Disclaimer:

LED tube disclaims liability for any direct, indirect or incidental damages in case of installation performed either not according to this guide or not performed by a professional electrician.

### New Built System Wiring Guide

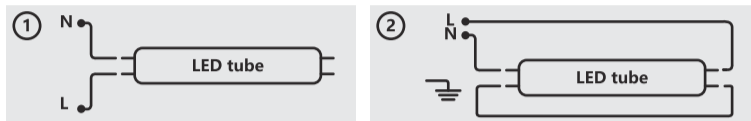

### Retrofit EM Ballast Based System Wiring Guide

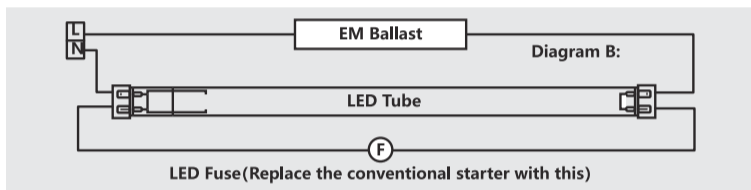
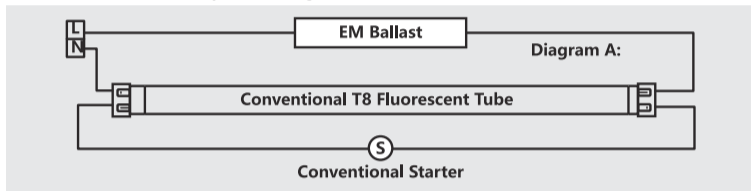

### Retrofit EM Ballast Based System Wiring Guide

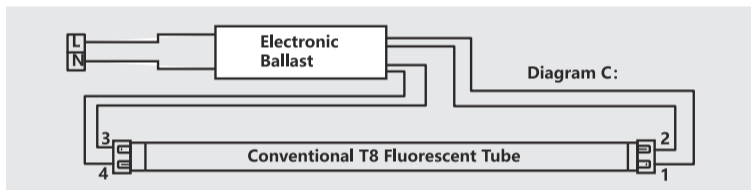

- Remove the existing electronic ballast as shown below.
- Connect the wire from lamp-holder pin 2 to lamp-holder pin 3.
- Connect the lamp-holder pin 1 to L (Live) and lamp-holder pin 4 to N (Neutral).

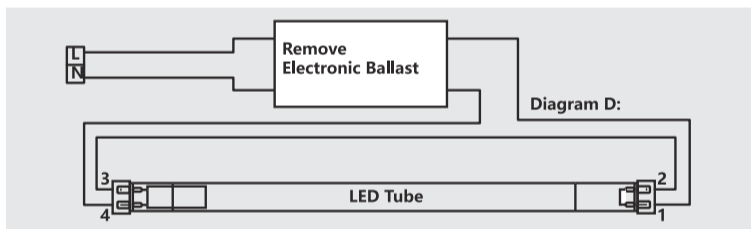

## ES MANUAL DEL USUARIO DEL TUBO T8-LED

Lea este manual antes de usar el producto, contiene información importante y notas sobre la instalación y el funcionamiento.

### ¡IMPORTANTE!

- EL TUBO LED NO ES REGULABLE.
- APAGUE SIEMPRE LA FUENTE DE ALIMENTACIÓN ANTES DE COMENZAR A INSTALARLO.
- USO PARA PARA USO EN INTERIOR Y SECO, PARA EL USO EN EXTERIORES ES NECESARIO UN ACCESORIO DE CLASIFICACIÓN IP.
- PARA GARANTIZAR LA SEGURIDAD, NO CAMBIE LA ESTRUCTURA NI NINGUNO DE LOS

### COMPONENTES DEL TUBO LED.

- GUARDE ESTE MANUAL DE USUARIO PARA EL MANTENIMIENTO FUTURO.
- EL TUBO LED ESTÁ DISEÑADO PARA ADAPTARSE A LOS PORTALÁMPARAS DE DOS CLAVIAS G13 QUE CUMPLEN CON LA NORMA I EC.
- LEA ATENTAMENTE LAS INSTRUCCIONES DE INSTALACIÓN Y SIGA LAS INSTRUCCIONES DE CABLEADO PARA GARANTIZAR LA SEGURIDAD.
- EL TUBO LED DEBE SER INSTALADO POR UN ELECTRICISTA PROFESIONAL DE ACUERDO CON LOS CÓDIGOS ELÉCTRICOS PERTINENTES.

### Declaración de responsabilidad:

Los fabricantes de este tubo LED se eximen de cualquier responsabilidad por daños directos, indirectos o incidentales en caso de que la instalación no esté realizada de acuerdo con esta guía o no haya sido realizada por un electricista profesional.

### Guía de cableado del nuevo sistema construido

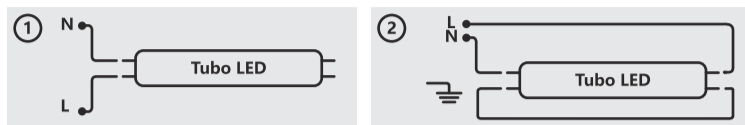

### Guía de cableado del sistema retrofit EM basado en lastre

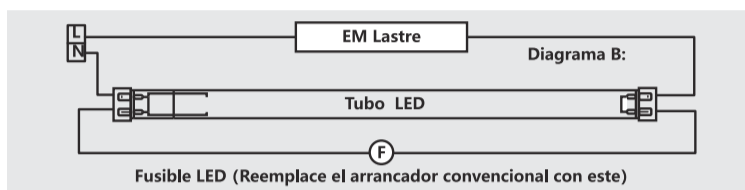
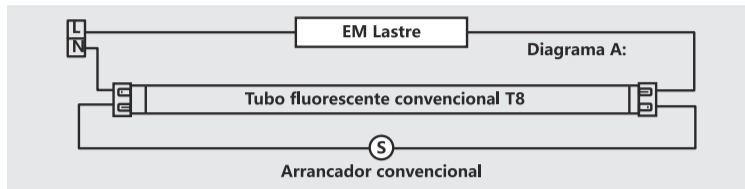

### Guía de cableado del sistema retrofit EM basado en lastre

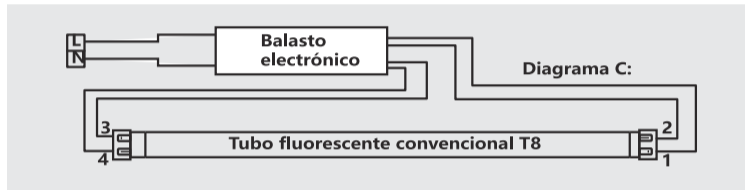

- Retire el balasto electrónico existente como se muestra a continuación.
- Conecte el cable del pin 2 del portalámparas al pin 3 del portalámparas.
- Conecte el pin 1 del portalámparas a L (Live) y el pin 4 del portalámparas a N (Neutro).

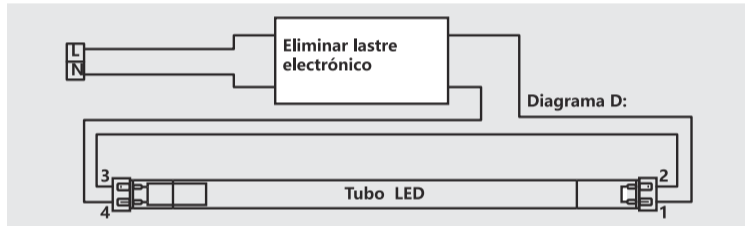

## PL INSTRUKCJA OBSŁUGI ŚWIETŁÓWKI LED T8

Prosimy o poświęcenie czasu na przeczytanie niniejszej instrukcji obsługi. Zawiera ona ważne informacje oraz uwagi dotyczące instalacji i obsługi.

### WAŻNE!

- ŚWIETŁÓWKA LED NIE JEST ŚCIEMNIALNA.
- PRZED PRZYSTĄPIENIEM DO PRACY ZAWSZE WYŁĄCZAJ ZASILANIE.
- NADAJE SIĘ DO UŻYTKOWANIA WYŁĄCZNIE W SUCHYM ŚRODOWISKU WEWNĘTRZNYM, ZASTOSOWANIE ZEWNĘTRZNE WYMAGA OPRAWY O ODPOWIEDNIM STOPNIU OCHRONY IP.
- NIE ZMIENIAJ KONSTRUKCJI ANI ŻADNYCH ELEMENTÓW ŚWIETŁÓWKI LED, ABY ZAGWARANTOWAĆ BEZPIECZEŃSTWO.
- ZACHOWAJ NINIEJSZĄ INSTRUKCJĘ OBSŁUGI, ABY Z NIEJ SKORZYSTAĆ W PRZYSZŁOŚCI PODCZAS KONSERWACJI.
- ŚWIETŁÓWKA LED JEST PRZEZNACZONA DO MOCOWANIA W DWUPINOWYCH OPRAWKACH G13 ZGODNYCH ZE STANDARDEM I EC.
- PRZECZYTAJ UWAGNIE INSTRUKCJĘ INSTALACJI I POSTĘPU ZGODNIE Z INSTRUKCJAMI DOTYCZĄCYMI OKABLOWANIA, ABY ZAGWARANTOWAĆ BEZPIECZEŃSTWO.
- ŚWIETŁÓWKA LED MUSI BYĆ ZAINSTALOWANA PRZEZ PROFESJONALNEGO ELEKTRYKA ZGODNIE ZE STOSOWNYMI PRZEPISAMI ELEKTRYCZNYMI.

## EN

- THIS LAMP IS NOT SUITABLE TO BE USED IN EMERGENCY LUMINAIRES DESIGNED FOR DOUBLE-CAPPED FLUORESCENT LAMP(S).
- NO MODIFICATIONS OF THE LUMINAIRE WHICH THE LED LAMP IS TO BE USED WITH ARE TO BE MADE.
- THIS LAMP MAY NOT BE SUITABLE FOR USE IN ALL APPLICATIONS WHERE A TRADITIONAL FLUORESCENT LAMP HAS BEEN USED. THE TEMPERATURE RANGE OF THIS LAMP IS MORE RESTRICTED. IN CASES OF DOUBT REGARDING THE SUITABILITY OF THE APPLICATION THE MANUFACTURER OF THIS LAMP SHOULD BE CONSULTED.
- THIS LAMP IS DESIGNED FOR GENERAL LIGHTING SERVICE (EXCLUDING FOR EXAMPLE EXPLOSIVE ATMOSPHERES).

## ES

- ESTA LÁMPARA NO ES APTA PARA SER UTILIZADA EN LUMINARIAS DE EMERGENCIA DISEÑADAS PARA LÁMPARA(S) FLUORESCENTE(S) DE DOBLE CASQUILLO.
- NO SE DEBEN REALIZAR MODIFICACIONES EN LA LUMINARIA CON LA QUE SE VA A UTILIZAR LA LÁMPARA LED.
- ES POSIBLE QUE ESTA LÁMPARA NO SEA ADECUADA PARA TODAS LAS APLICACIONES EN LAS QUE SE HAYA UTILIZADO UNA LÁMPARA FLUORESCENTE TRADICIONAL. EL RANGO DE TEMPERATURAS DE ESTA LÁMPARA ES MÁS RESTRINGIDO. EN CASO DE DUDA SOBRE LA IDONEIDAD DE LA APLICACIÓN, DEBERÁ CONSULTARSE AL FABRICANTE DE ESTA LÁMPARA.
- ESTA LÁMPARA ESTÁ DISEÑADA PARA EL SERVICIO DE ILUMINACIÓN GENERAL (EXCLUIDAS, POR EJEMPLO, LAS ATMÓSFERAS EXPLOSIVAS).

## PL

- TA LAMPĄ NIE NADAJE SIĘ DO STOSOWANIA W OPRAWACH AWARYJNYCH PRZEZNACZONYCH DO ŚWIETŁÓWEK Z PODWÓJNĄ KOŃCÓWKĄ.
- NIE NALEŻY MODYFIKOWAĆ OPRAWY OŚWIETLENIOWEJ, W KTÓREJ MA BYĆ UŻYWANA LAMPĄ LED.
- LAMPĄ TA MOŻE NIE NADAWAĆ SIĘ DO UŻYTKU WE WSZYSTKICH ZASTOSOWANIACH, W KTÓRYCH UŻYTO TRADYCYJNEJ LAMPY FLUORESCENCYJNEJ. ZAKRES TEMPERATUR TEJ LAMPY JEST BARDZIEJ OGRANICZONY. W PRZYPADKU WĄTPLIWOŚCI CO DO PRZYDATNOŚCI DO DANEGO ZASTOSOWANIA NALEŻY SKONSULTOWAĆ SIĘ Z PRODUCENTEM TEJ LAMPY.
- TA LAMPĄ JEST PRZEZNACZONA DO OŚWIETLENIA OGÓLNEGO (Z WYŁĄCZENIEM NP. STREF ZAGROZONYCH WYBUCHEM).

#### Klauzula ograniczenia odpowiedzialności:

Światłówka LED zrzeka się odpowiedzialności za jakiegokolwiek bezpośrednie, pośrednie lub przypadkowe szkody w przypadku instalacji wykonanej niezgodnie z niniejszą instrukcją lub nie wykonanej przez profesjonalnego elektryka.

#### Nowy przewódnik po okablowaniu systemu

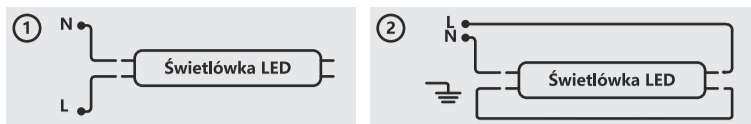

#### Przewodnik po okablowaniu systemu opartego na stateczniku EM do modernizacji

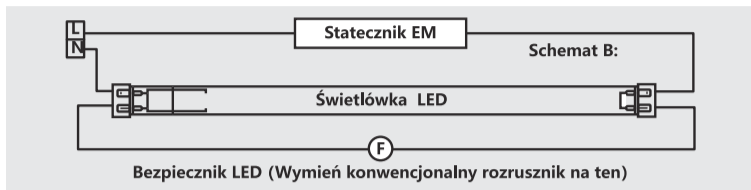
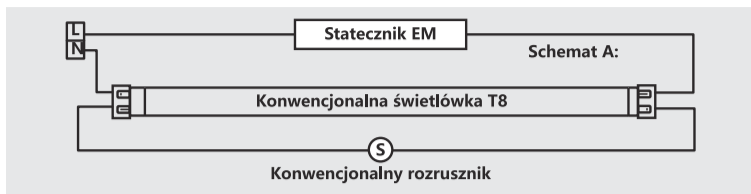

#### Przewodnik po okablowaniu systemu opartego na stateczniku EM do modernizacji

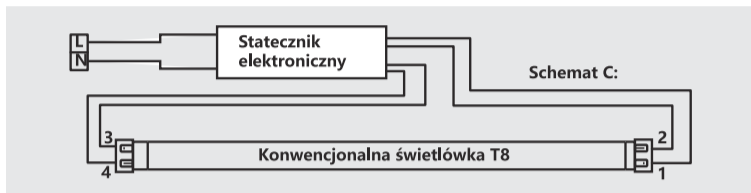

1. Usuń istniejący statecznik elektroniczny, jak pokazano poniżej.
2. Podłącz przewód ze styku 2 oprawki lampy do styku 3 oprawki lampy.
3. Podłącz styk 1 oprawki lampy do L (pod napięciem) i styk 4 oprawki lampy do N (neutralny).

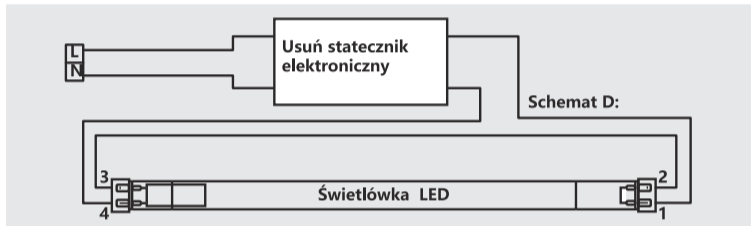

## IT MANUALE PER L'UTENTE DEL TUBO T8-LED

Si prega di prendere del tempo per leggere questo manuale di istruzioni. Questo contiene informazioni importanti e note sull'installazione e sul funzionamento.

### IMPORTANTE!

1. IL TUBO LED NON È DIMMERABILE.
2. SCOLLEGARE SEMPRE L'ALIMENTAZIONE PRIMA DI INIZIARE A OPERARE CON IL PRODOTTO.
3. APPLICABILE SOLO PER L'UTILIZZO IN AMBIENTI INTERNI ASCIUTTI, LE APPLICAZIONI ESTERNE RICHIEDONO DISPOSITIVI CON GRADO DI PROTEZIONE IP.
4. NON MODIFICARE LA STRUTTURA O ALCUN COMPONENTE DEL TUBO LED PER GARANTIRE LA SICUREZZA.
5. CONSERVARE QUESTO MANUALE PER LA MANUTENZIONE FUTURA DEL SISTEMA.
6. IL TUBO LED È PROGETTATO PER IL MONTAGGIO DEI PORTALAMPADE G13 BI-PIN CONFORMI ALLO STANDARD I CE.
7. LEGGERE ATTENTAMENTE LE ISTRUZIONI DI INSTALLAZIONE E SEGUIRE LE ISTRUZIONI DI CABLAGGIO PER GARANTIRE LA SICUREZZA.
8. IL TUBO LED DEVE ESSERE INSTALLATO DA UN ELETTRICISTA PROFESSIONISTA IN CONFORMITÀ CON I RELATIVI CODICI ELETTRICI.

#### Disconoscimento:

L' Azienda declina ogni responsabilità per danni diretti, indiretti o accidentali in caso di installazione eseguita non tenendo conto di questa guida o non eseguita da un elettricista professionista.

#### Guida al cablaggio del nuovo sistema integrato

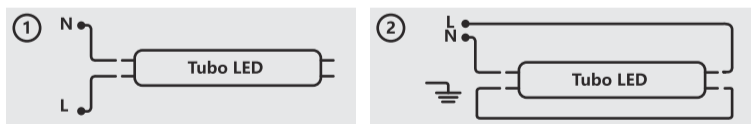

#### Guida al cablaggio del sistema di retrofit basato su il reattore EM

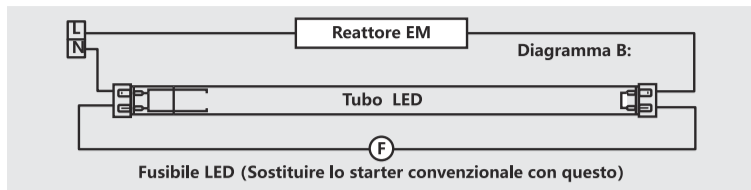
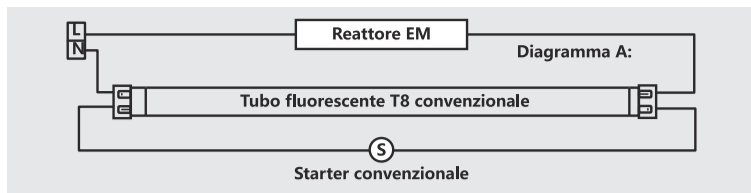

#### Guida al cablaggio del sistema di retrofit basato sul reattore EM

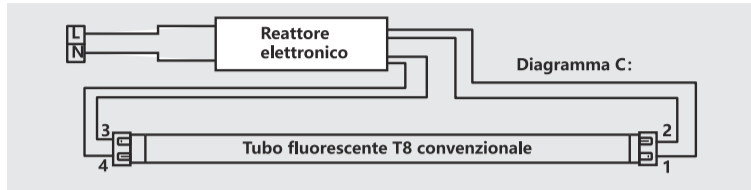

1. Rimuovere il reattore elettronico esistente come mostrato di seguito.
2. Collegare il filo dal pin 2 del portalampada al pin 3 del portalampada.
3. Collegare il pin 1 del portalampada su L (Live) e il pin 4 del portalampada su N (Neutro).

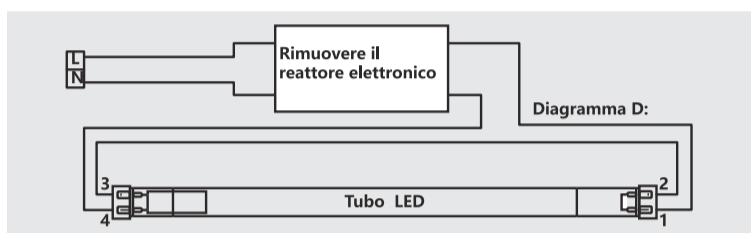

## DE T8-LED-RÖHRE BENUTZERHANDBUCH

Bitte nehmen Sie sich die Zeit, dieses Benutzerhandbuch zu lesen. Es enthält wichtige Informationen und Hinweise zur Installation und zum Betrieb.

### WICHTIG!

1. DIE LED-RÖHRE IST NICHT DIMMBAR.
2. SCHALTEN SIE VOR BEGINN DER ARBEITEN STETS DIE STROMVERSORUNG AUS.
3. NUR FÜR DEN EINSATZ IN TROCKENEN INNENRÄUMEN GEEIGNET, FÜR AUSSENANWENDUNGEN IST EINE IP-GESCHÜTZTE LEUCHE ERFORDERLICH.
4. VERÄNDERN SIE WEDER DIE STRUKTUR NOCH IRGENDWELCHE KOMPONENTEN DER LED-RÖHRE, UM DIE SICHERHEIT ZU GEWÄHRLEISTEN.
5. BITTE BEWAHREN SIE DIESES BENUTZERHANDBUCH FÜR ZUKÜNFTIGE SYSTEMWARTUNGEN AUF.
6. DIE LED-RÖHRE IST FÜR DIE MONTAGE DER STANDARD I EC-KONFORMEN G13 ZWEISTIFTIGEN LAMPENFASSUNGEN AUSGELEGT.
7. BITTE LESEN SIE DIE INSTALLATIONSANWEISUNGEN SORGFÄLTIG DURCH UND BEFOLGEN SIE DIE VERDRÄHTUNGSANWEISUNGEN, UM DIE SICHERHEIT ZU GEWÄHRLEISTEN.
8. LED TUBE MUSS VON EINEM PROFESSIONELLEN ELEKTRIKER IN ÜBEREINSTIMMUNG MIT DEN RELEVANTEN ELEKTRISCHEN VORSCHRIFTEN INSTALLIERT WERDEN.

#### Haftungsausschluss:

LED Tube lehnt jegliche Haftung für direkte, indirekte oder zufällige Schäden ab, falls die Installation nicht gemäß dieser Anleitung oder nicht von einem professionellen Elektriker durchgeführt wurde.

#### Leitfaden für die Verkabelung neu gebauter Systeme

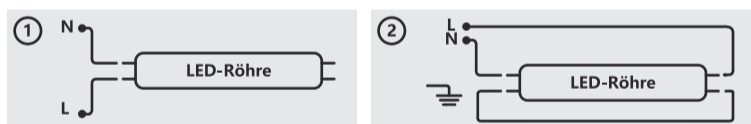

#### Leitfaden für die Nachrüstung von EM-Vorschaltgerät-basierten Systemverdrahtungen

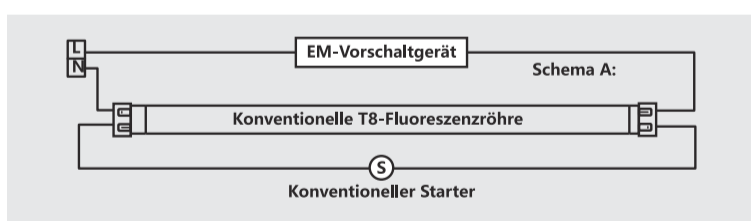

## IT

1. QUESTA LAMPADA NON È ADATTA PER L'USO IN APPARECCHI DI EMERGENZA PROGETTATI PER LAMPADIE FLUORESCENTI CON ATTACCO DOPPIO.
2. NON È NECESSARIO APPORTARE MODIFICHE ALL'APPARECCHIO DI ILLUMINAZIONE IN CUI SI DESIDERA UTILIZZARE LA LAMPADA A LED.
3. QUESTA LAMPADA POTREBBE NON ESSERE ADATTA PER TUTTE LE APPLICAZIONI IN CUI IN PRECEDENZA VENIVA UTILIZZATA UNA LAMPADA FLUORESCENTE TRADIZIONALE. L'INTERVALLO DI TEMPERATURA DI QUESTA LAMPADA È PIÙ LIMITATO. IN CASO DI DUBBI SULL'IDONEITÀ DELL'APPLICAZIONE, CONSULTA IL PRODUTTORE DELLA LAMPADA.
4. QUESTA LAMPADA È PROGETTATA PER L'ILLUMINAZIONE GENERALE E NON PER ATMOSFERE ESPLOSIVE, AD ESEMPIO.

## DE

1. DIESE LAMPE IST NICHT FÜR DEN EINSATZ IN NOTLEUCHTEN GEEIGNET, DIE FÜR ZWEISEITIG GESOCKELTE LEUCHTSTOFFLAMPEN AUSGELEGT SIND.
2. AN DER LEUCHE, IN DER DIE LED-LAMPE VERWENDET WERDEN SOLL, DÜRFEN KEINE ÄNDERUNGEN VORGENOMMEN WERDEN.
3. DIESE LAMPE IST MÖGLICHERWEISE NICHT FÜR ALLE ANWENDUNGEN GEEIGNET, IN DENEN EINE HERKÖMMLICHE LEUCHTSTOFFLAMPE VERWENDET WURDE. DER TEMPERATURBEREICH DIESER LAMPE IST EINGESCHRÄNKTER. BEI ZWEIFELN ÜBER DIE EIGNUNG DER ANWENDUNG SOLLTE DER HERSTELLER DER LAMPE KONSULTIERT WERDEN.
4. DIESE LAMPE IST FÜR DEN EINSATZ IN DER ALLGEMEINBELEUCHTUNG VORGEGEHEN (MIT AUSNAHME VON Z. B. EXPLOSIONSGEFÄHRDETEN BEREICHEN).

## NL

1. DEZE LAMP IS NIET GESCHIKT VOOR GEBRUIK IN NOODVERLICHTINGSARMATUREN DIE ZIJN ONTWERPEN VOOR FLUORESCENTIELAMPEN MET DUBBELE LAMPVOET.
2. ER MOGEN GEEN WIJZIGINGEN WORDEN AANGEBRACHT AAN DE ARMATUUR WAARMEE DE LED-LAMP WORDT GEBRUIKT.
3. DEZE LAMP IS MOGELIJK NIET GESCHIKT VOOR GEBRUIK IN ALLE TOEPASSINGEN WAAR EEN TRADITIONELE FLUORESCENTIELAMP IS GEBRUIKT. HET TEMPERATUURBEREIK VAN DEZE LAMP IS BEPERKTER. BIJ TWIJFEL OVER DE GESCHIKTHEID VOOR EEN TOEPASSING DIEN DE FABRIKANT VAN DEZE LAMP GERAADPLEEGD TE WORDEN.
4. DEZE LAMP IS ONTWERPEN VOOR ALGEMENE VERLICHTING (BIJ UITSLUITING VAN BIJVOORBEELD EXPLOSIEVE ATMOSFEREN.)

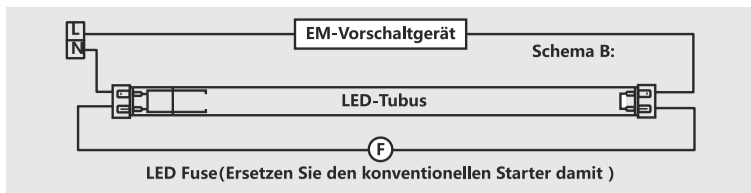

Leitfaden für die Nachrüstung von EM-Vorschaltgerät-basierten Systemverdrahtungen

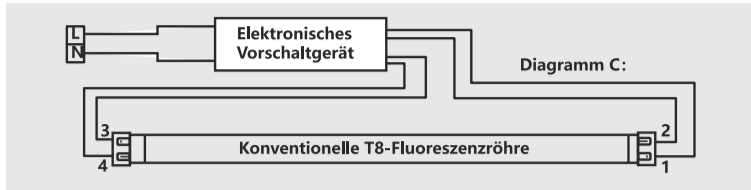

1. Entfernen Sie das vorhandene elektronische Vorschaltgerät wie unten dargestellt.
2. Schließen Sie den Draht von Pin 2 der Lampenfassung an Pin 3 der Lampenfassung an.
3. Verbinden Sie den Lampenhalterstift 1 mit L (Stromführend) und den Lampenhalterstift 4 mit N (Neutral).

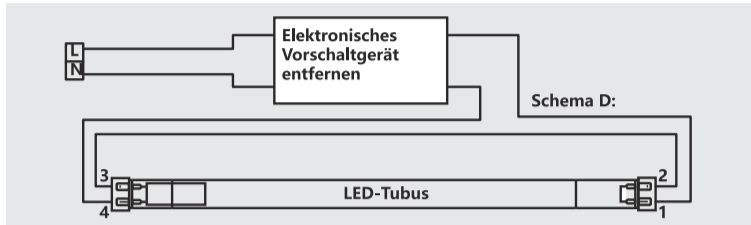

## NL T8-LED TUBE GEBRUIKERSHANDLEIDING

Neem de tijd om deze gebruikershandleiding door te nemen. Deze bevat belangrijke informatie en opmerkingen over de installatie en bediening.

### BELANGRIJK!

1. DE LED-BUIS IS NIET DIMBAAR.
2. SCHAKEL ALTIJD DE STROOMTOEVOER UIT VOORDAT U MET DE WERKZAAMHEDEN BEGINT.
3. KAN ALLEEN GEBRUIKT WORDEN IN EEN DROGE BINNENOMGEVING. VOOR GEBRUIK BUITEN IS EEN IP-CLASSIFICATIE VEREIST.
4. WIJZIG NIET DE STRUCTUUR OF DE COMPONENTEN VAN DE LED-BUIS OM DE VEILIGHEID TE GARANDEREN.
5. BEWAAR DEZE HANDLEIDING VOOR TOEKOMSTIG SYSTEEMONDERHOUD.
6. DE LED-BUIS IS ONTWERPEN VOOR MONTAGE VAN DE STANDAARD I EC-CONFORME G13 BI-PIN LAMPHOUDERS.
7. LEES DE INSTALLATIE-INSTRUCTIES ZORGVULDIG DOOR EN VOLG DE BEDRADINGSINSTRUCTIES OM DE VEILIGHEID TE GARANDEREN.
8. DE LED-BUIS MOET WORDEN GEÏNSTALLEERD DOOR EEN PROFESSIONELE ELEKTRICIEN IN OVEREENSTEMMING MET DE RELEVANTE ELEKTRISCHE CODES.

### Disclaimer:

De LED-buis is niet aansprakelijk voor om het even welke directe, indirecte of incidentele schade bij de installatie die niet volgens deze handleiding is uitgevoerd of niet is uitgevoerd door een professionele elektricien.

### Bedradingsgids voor nieuw gebouwd systeem

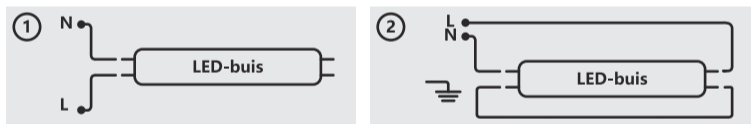

### Bedradingsgids voor vernieuwd op EM ballast gebaseerd systeem

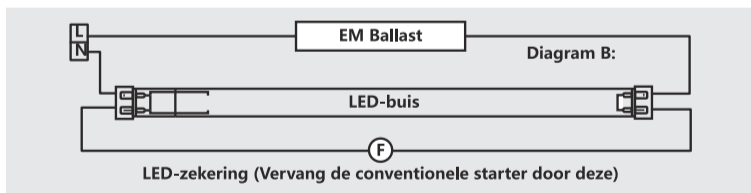
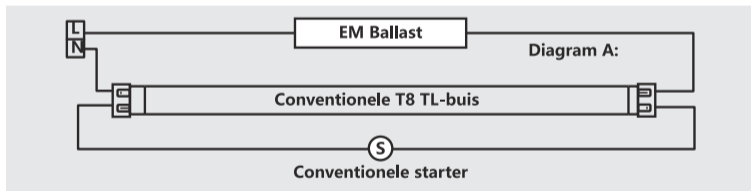

### Bedradingsgids voor vernieuwd op EM ballast gebaseerd systeem

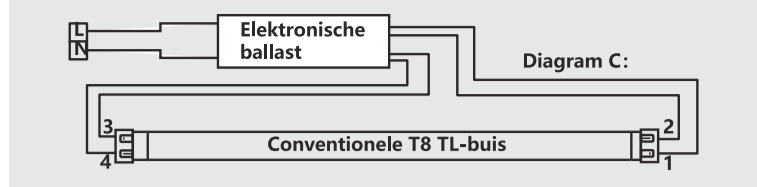

1. Verwijder de bestaande elektronische ballast zoals hieronder weergegeven.
2. Verbind de draad van lamphouderpin 2 met lamphouderpin 3.
3. Verbind lamphouderpin 1 met L (Live) en lamphouderpin 4 met N (Neutraal).

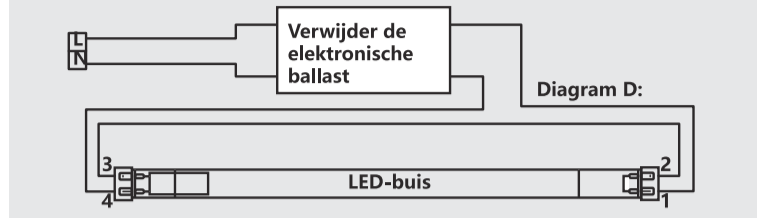

## FR GUIDE D' UTILISATION TUBE LED T8

Prenez le temps de lire ce guide d'utilisation. Celui-ci contient des informations et des remarques importantes sur l'installation et le fonctionnement de l'appareil.

### IMPORTANT!

1. LE TUBE LED N'EST PAS DIMMABLE.
2. COUPEZ TOUJOURS L'ALIMENTATION ÉLECTRIQUE AVANT DE COMMENCER.
3. CONVIENT UNIQUEMENT POUR UNE UTILISATION DANS UN ENVIRONNEMENT INTÉRIEUR ET SEC. LES UTILISATIONS EXTÉRIEURES NÉCESSITENT DES LUMINAIRES CLASSÉS IP.
4. POUR ASSURER VOTRE SÉCURITÉ, NE MODIFIEZ PAS LA STRUCTURE OU LES COMPOSANTS DU TUBE LED.
5. VEUILLEZ CONSERVER CE GUIDE D'UTILISATION POUR LA MAINTENANCE FUTURE DU SYSTÈME.
6. LE TUBE LED EST CONÇU POUR S'ADAPTER AUX DOUILLES À DEUX BROCHES G13 CONFORMES À LA NORME I EC.
7. POUR ASSURER VOTRE SÉCURITÉ, VEUILLEZ LIRE ATTENTIVEMENT LES INSTRUCTIONS D'INSTALLATION ET SUIVRE LES INSTRUCTIONS DE CÂBLAGE.
8. LE TUBE LED DOIT ÊTRE INSTALLÉ PAR UN ÉLECTRICIEN PROFESSIONNEL CONFORMÉMENT AUX CODES ÉLECTRIQUES APPLICABLES.

### Avertissement:

Le fabricant décline toute responsabilité pour tout dommage direct, indirect ou accidentel en cas d'installation non conforme à ce guide ou non réalisée par un électricien professionnel.

### Guide de câblage – Nouveau système intégré

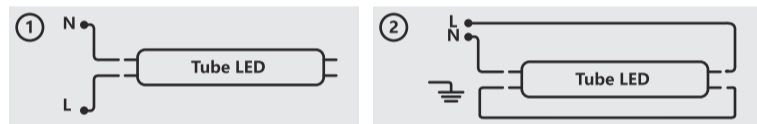

### Guide de câblage du système basé sur un ballast EM

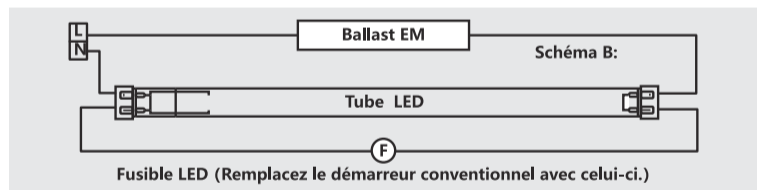
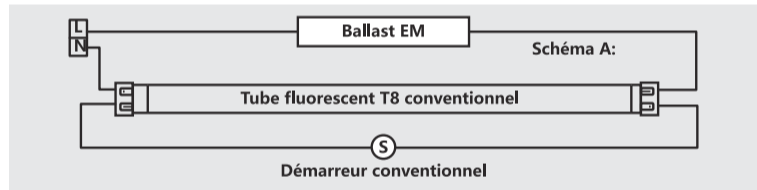

### Guide de câblage du système basé sur un ballast EM

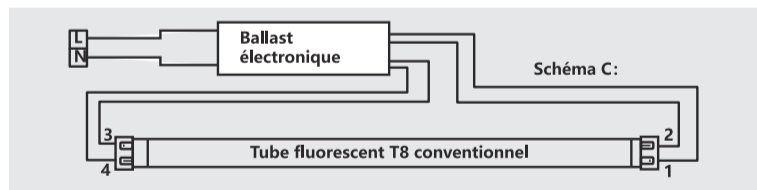

## FR

1. CETTE SOURCE LUMINEUSE NE CONVIENT PAS POUR ÊTRE UTILISÉE DANS DES LUMINAIRES DE SECOURS CONÇUS POUR DES SOURCES LUMINEUSES FLUORESCENTES À DOUBLE CULOT.
2. AUCUNE MODIFICATION NE DOIT ÊTRE APPORTÉE À L'ÉQUIPEMENT D'ÉCLAIRAGE QUI UTILISE DES AMPOULES LED.
3. CETTE SOURCE LUMINEUSE PEUT NE PAS CONVENIR À TOUTES LES SITUATIONS OÙ UNE SOURCE LUMINEUSE FLUORESCENTE TRADITIONNELLE A ÉTÉ UTILISÉE. LA PLAGE DE TEMPÉRATURE DE CETTE SOURCE LUMINEUSE EST PLUS RESTREINTE. EN CAS DE DOUTE CONCERNANT SON ADÉQUATION, LE FABRICANT DE CETTE SOURCE LUMINEUSE DOIT ÊTRE CONSULTÉ.
4. CETTE LAMPE CONVIENT AUX SERVICES D'ÉCLAIRAGE GÉNÉRAL (HORS ATMOSPHÈRES EXPLOSIVES, ETC.).

## PT

1. ESTA LÂMPADA NÃO É ADEQUADA PARA SER USADA EM LUMINÁRIAS DE EMERGÊNCIA PROJETADAS PARA LÂMPADAS FLUORESCENTES DE TAMPA DUPLA.
2. NENHUMA MODIFICAÇÃO DA LUMINÁRIA COM A QUAL A LÂMPADA LED DEVE SER USADA DEVE SER FEITA.
3. ESSA LÂMPADA PODE NÃO SER ADEQUADA PARA USO EM TODAS AS APLICAÇÕES EM QUE UMA LÂMPADA FLUORESCENTE TRADICIONAL FOI USADA. A FAIXA DE TEMPERATURA DESTA LÂMPADA É MAIS RESTRITA. OS CASOS DE DÚVIDA SOBRE A ADEQUAÇÃO DA APLICAÇÃO QUE O FABRICANTE DESTA LÂMPADA DEVE SER CONSULTADO.
4. ESTA LÂMPADA FOI PROJETADA PARA O SERVIÇO DE ILUMINAÇÃO GERAL (EXCLUINDO, POR EXEMPLO, ATMOSFERAS EXPLOSIVAS).

## HU

1. AZ IZZÓ NEM HASZNÁLHATÓ OLYAN VÉSZVILÁGÍTÓ LÁMPATESTEKBEŊ, AMELYEKET DUPLAFEDÉLŰ FÉNYCSÖVEKHEZ KÉSZŰLTEK.
2. A LÁMPATEST, AMELYBEN A LED IZZÓT KIVÁNJÁ HASZNÁLNI, NEM MODOSÍTHATÓ.
3. ELŐFORDULHAT, HOGY AZ IZZÓ NEM HASZNÁLHATÓ MINDEN OLYAN ALKALMAZÁSRA, AHOL KORÁBBAN FÉNYCSÖVEKET HASZNÁLT. AZ IZZÓ HŐMÉRSÉKLET-TARTOMÁNYA KORLÁTOZOTTABB. HA KÉTSÉGEI VANNAK AZ ALKALMAZÁSSAL KAPCSOLATBAN, FORDULJON A LÁMPA GYÁRTÓJÁHOZ.
4. A LÁMPÁT ÁLTALÁNOS VILÁGÍTÁSRA KÉSZŰLT (KIVÉVE PÉLDAUL A ROBBANÁSVESZÉLYES LÉGKÖRT).



1. Retirez le ballast électronique existant comme indiqué ci-dessous.
2. Connectez le fil de la broche 2 du porte-lampe à la broche 3 du porte-lampe.
3. Connectez la broche 1 du porte-lampe à L (sous tension) et la broche du porte-lampe 4 à N (neutre)

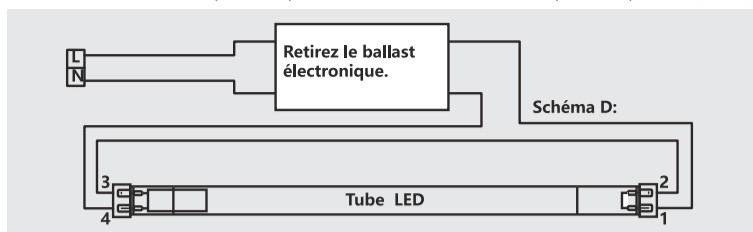

## PT MANUAL DO USUÁRIO DO TUBO T8-LED

Por favor, leia este manual do usuário. Ele contém informações importantes e notas sobre a instalação e operação.

### IMPORTANTE!

1. O TUBO DE LED NÃO PODE SER ESCURECIDO.
2. SEMPRE DESLIGUE A FONTE DE ALIMENTAÇÃO ANTES DE INICIAR O TRABALHO.
3. APLICÁVEL APENAS AO USO EM AMBIENTES INTERNOS DE USO SECO, AS APLICAÇÕES EXTERNAS EXIGEM EQUIPAMENTOS COM CLASSIFICAÇÃO IP.
4. NÃO ALTERE A ESTRUTURA OU QUALQUER COMPONENTE DO TUBO DE LED PARA GARANTIR A SEGURANÇA.
5. GUARDE ESTE MANUAL DO USUÁRIO PARA MANUTENÇÃO FUTURA DO SISTEMA.
6. O TUBO DE LED FOI PROJETADO PARA ENCAIXAR OS SUPORTES DE LÂMPADA BICOLORS G13 COMPATÍVEIS COM I EC PADRÃO.
7. LEIA ATENTAMENTE AS INSTRUÇÕES DE INSTALAÇÃO E SIGA AS INSTRUÇÕES DE FIAÇÃO PARA GARANTIR A SEGURANÇA.
8. O TUBO DE LED DEVE SER INSTALADO POR UM ELETRICISTA PROFISSIONAL DE ACORDO COM OS CÓDIGOS ELÉTRICOS RELEVANTES.

**Aviso Legal:**  
O tubo de LED não se responsabiliza por quaisquer danos diretos, indiretos ou incidentais em caso de instalação realizada de acordo com este guia ou por um electricista profissional.

### Novo Guia de Instalação do Sistema Integrado

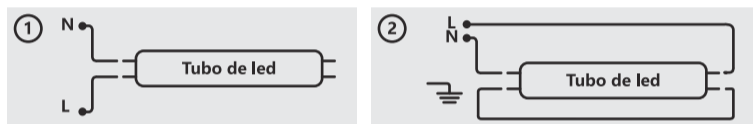

### Guia de instalação elétrica do sistema com reator EM

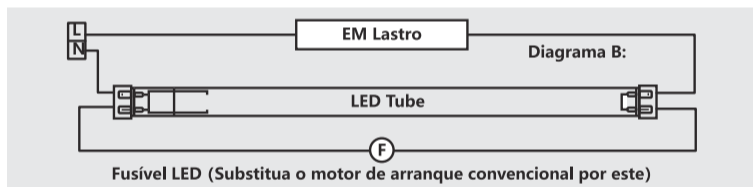
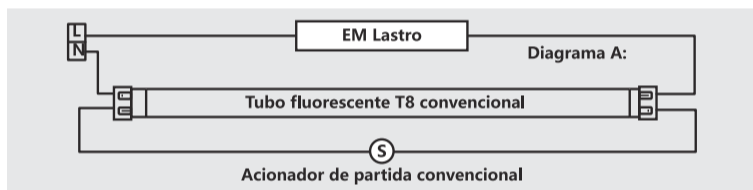

### Guia de instalação elétrica do sistema com reator EM

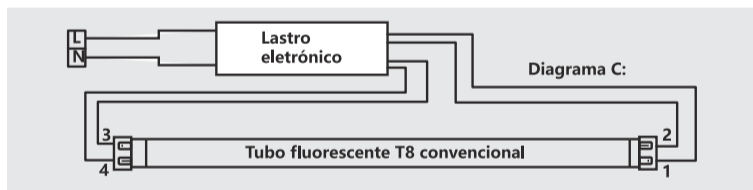

1. Remova o reator eletrônico existente como mostrado abaixo.
2. Conecte o fio do pino do porta-lâmpada 2 ao pino do porta-lâmpada 3.
3. Conecte o pino do porta-lâmpada 1 a L (ao vivo) e o pino do porta-lâmpada 4 a N (ponto morto).

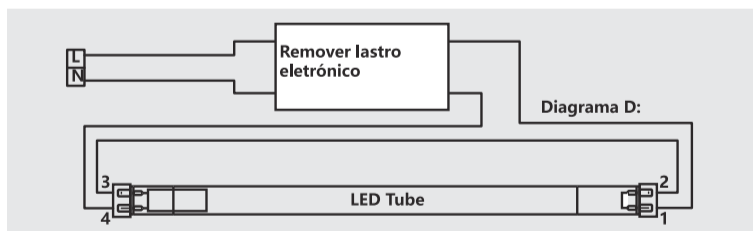

## HU T8 LED-FÉNYCSŐ HASZNÁLATI ÚTMUTATÓ

Kérjük, szakítson időt a használati útmutató elolvasására. Fontos tájékoztatást és megjegyzéseket tartalmaz a szereléssel és a használattal kapcsolatban.

### FONTOS!

1. A LED-FÉNYCSŐ FÉNYEREJE SZABÁLYOZHATÓ.
2. A MUNKA MEGKEZDÉSE ELŐTT MINDIG KAPCSOLJA KI A TÁPEGYSÉGET.
3. CSAK BELTERBEN ÉS SZÁRAZ KÖRNYEZETBEN HASZNALHATÓ, KÜLTÉRI ALKALMAZÁS ESETÉN IP-VÉDETTSGŰ SZERELVÉNYEKRE VAN SZÜKSÉG.
4. A BIZTONSÁG MEGŐRZÉSE ÉRDEKÉBEN NE MÓDOSÍTSA A LED-FÉNYCSŐ SZERKEZETÉT VAGY BÁRMELYIK ÖSSZETEVŐJÉT.
5. KÉRJÜK, ŐRIZZE MEG EZT AZ ÚTMUTATÓT, A KÉSŐBBI KARBANTARTÁS SORÁN SZÜKSÉG LEHET RÁ.
6. A LED-FÉNYCSŐ AZ IEC-SZABVÁNY SZERINTI G13-AS, KÉTÉRINTKEZŐS LÁMPAFOGLALATBA SZERELHETŐ.
7. KÉRJÜK, GONDOSAN OLVASSA EL AZ UTASÍTÁSOKAT ÉS A BIZTONSÁG ÉRDEKÉBEN TARTSA BE A VEZETÉKEZÉSI ELŐÍRÁSOKAT.
8. A LED-FÉNYCSŐ FELSZERELÉSÉT ELEKTROMOS SZAKEMBERNEK KELL VÉGEZNIÉ, A VONATKOZÓ ELEKTROMOS ELŐÍRÁSOKNAK MEGFELELŐEN.

### Felelősségkizárás:

A LED-fénycső gyártója nem vállal felelősséget semmilyen, az ennek az útmutatónak nem megfelelő, vagy nem elektromos szakember által végzett szerelés által okozott közvetlen vagy közvetett kárért.  
Új építési rendszer vezetékezési útmutatója

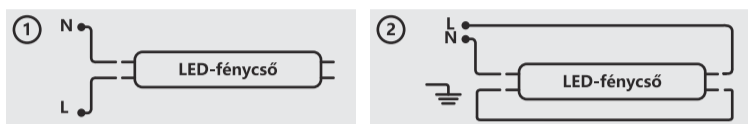

### Elektromagnetikus (EM) előtétet alkalmazó rendszer utólagos vezetékezésének útmutatója

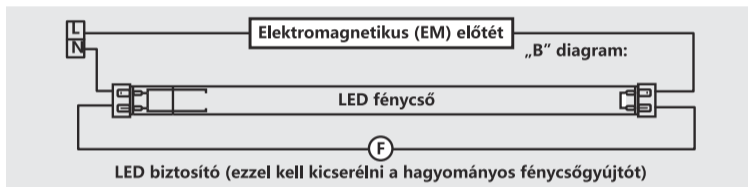
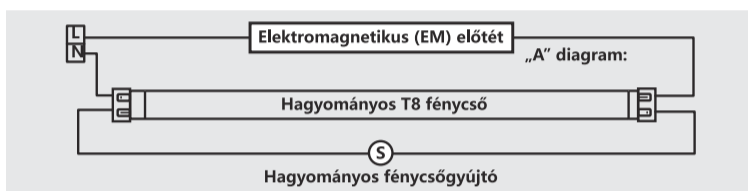

### Elektromagnetikus (EM) előtétet alkalmazó rendszer utólagos vezetékezésének útmutatója

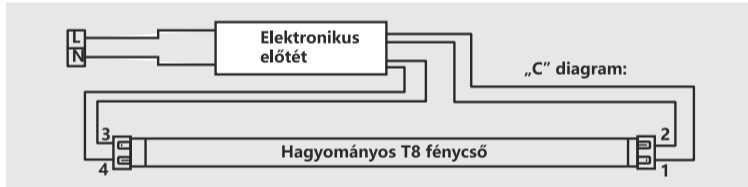

1. Az alábbiak szerint távolítsa el a meglévő elektronikus előtétet.
2. A lámpatartó 2. érintkezőjéről jövő vezetékét kösse a lámpatartó 3. érintkezőjére.
3. A lámpatartó 1. érintkezőjét csatlakoztassa az L (fázis), a lámpatartó 4. érintkezőjét pedig az N (nulla) csatlakozóra.

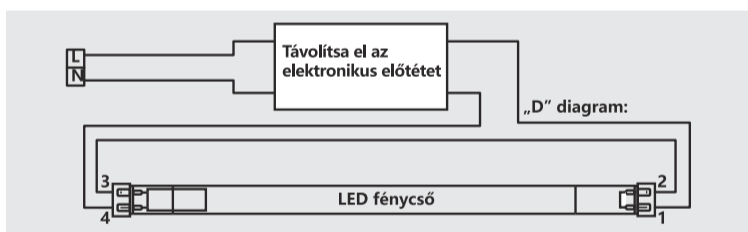

## SK NÁVOD NA OBSLUHU LED TRUBICE T8

Venujte čas prečítaniu tohto návodu na obsluhu. Obsahuje dôležité informácie a poznámky k inštalácii a prevádzke.

IF THE ORIGINAL PRODUCT HAS AN LED, PLEASE REFER TO THE REPLACEMENT INSTALLATION STEPS IN THE FOLLOWING FIGURE.

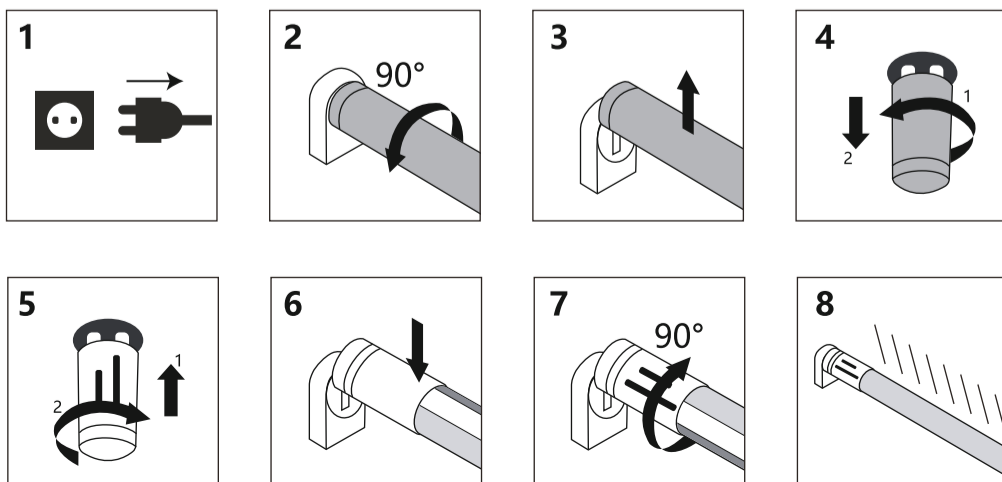

## DÔLEŽITÉ!

- 1.LED TRUBICA NIE JE STMIEVATEĽNÁ.
- 2.PRED ZAČATÍM ÚDRŽBY VŽDY VYPNITE NAPÁJANIE.
- 3.PLATÍ IBA PRE POUŽÍVANIE VO VNÚTORNOM SUCHOM PROSTREDÍ, PRI POUŽITÍ VONKU MUSIA MAŤ SPOTREBIČE HODNOTENIE IP.
- 4.NEMEŇTE ŠTRUKTÚRU ANI ŽIADNE SÚČASTI LED TUBE, ABY BOLA ZAISTENÁ BEZPEČNOSŤ.
- 5.USCHOVAJTE SI TENTO NÁVOD NA OBSLUHU PRE BUDÚCU ÚDRŽBU SYSTÉMU.
- 6.LED TRUBICA JE NAVRHNUTÁ NA POUŽITIE SO ŠTANDARDNÝMI DRŽIAKMI SVIETIDIEL G13 V SÚLADE S NORMOU IEC.
- 7.POZORNE SI PREČÍTAJTE NÁVOD NA INŠTALÁCIU A RIADITE SA POKYNNMI NA ZAISTENIE BEZPEČNOSTI.
- 8.LED TRUBICU MUSÍ NAINŠTALOVAŤ PROFESIONÁLNY ELEKTRIKÁR V SÚLADE S PRÍSLUŠNÝMI ELEKTRICKÝMI PREDPISMI.

### Vyhlasenie:

Výrobca LED trubice sa zrieka zodpovednosti za akékoľvek priame, nepriame alebo náhodné škody v prípade inštalácie, ktorá nie je vykonaná podľa tohto návodu alebo ju nevykoná profesionálny elektrikár.

### Návod na zapojenie nového systému

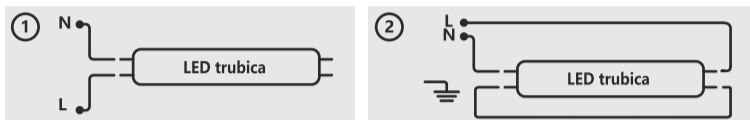

### Návod na zapojenie systému elektronického predradníka Retrofit

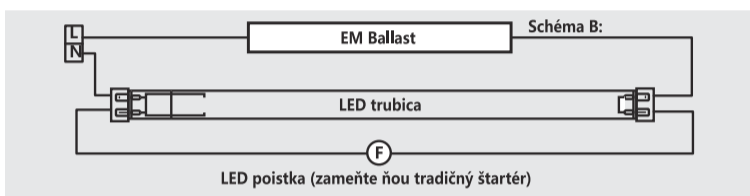
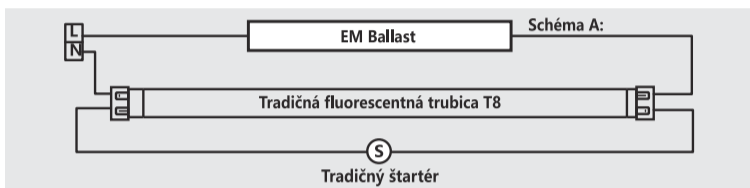

### Návod na zapojenie systému elektronického predradníka Retrofit

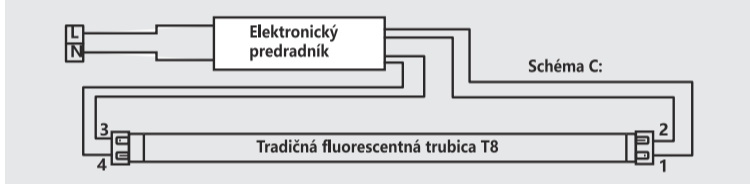

- 1.Odnímate existujúci elektronický predradník, ako je znázornené nižšie.
- 2.Prepojte vodičom kolík 2 na držiaku svetla s kolíkom 2 na držiaku svetla.
- 3.Zapojte kolík 1 na držiaku lampy na vodič L (fáza) a kolík 4 na držiaku svetla na vodič N (nulový).

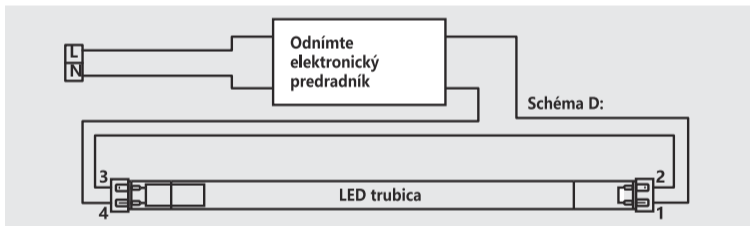

## SV BRUKSANVISNING FÖR T8 LED-LYSRÖR

Ta dig tid att läsa den här bruksanvisningen. Den innehåller viktig information och anvisningar om montering och drift.

### VIKTIGT!

- 1.LED-LYSRÖR KAN INTE DIMMAS.
- 2.KOPPLA ALLTID BORT STRÖMFÖRSÖRJNINGEN INNAN ARBETE PÅBÖRJAS.
- 3.GÄLLER ENDAST FÖR INOMHUSBRUK I EN TORR OMGIVNING. UTOMHUSBRUK KRÄVER EN IP-KLASSAD ARMATUR.

## SK

- 1.TOTO SVETLO NIE JE VHDNÉ NA POUŽITIE V NÚDZOVÝCH SVIETIDLÁCH URČENÝCH PRE DVOJITELNÉ FLUORESCENTNÉ SVETLÁ.
- 2.NA SVIETIDLE, S KTORÝM SA LED LAMPA BUDE POUŽÍVAŤ, NETREBA VYKONÁVAŤ ŽIADNE ÚPRAVY.
- 3.TÁTO LAMPA NEMUSÍ BYŤ VHDNÁ NA POUŽITIE VO VŠETÝCH PRÍPADOCH, KDE SA POUŽÍVALA TRADIČNÁ LAMPA. TEPLTNÝ ROZSAH TOHTO SVETLA JE VIAC OBMEDZENÝ. V PRÍPADE POCHYBNOSTÍ O VHODNOSTI POUŽITIA TREBA KONZULTOVAŤ S VÝROBCOM TOHTO SVETLA.
- 4.TOTO SVETLO JE NAVRHNUTÉ PRE VŠEOBECNÉ OSVETĽOVACIE SLUŽBY (NAPRIKĽAD MIMO VÝBUŠNÝCH ATMOSFÉR).

## SV

- 1.DET HÄR LYSRÖRET ÄR INTE LÄMPLIGT ATT ANVÄNDAS I NÖDARMATURER SOM ÄR DESIGNADE FÖR DUBBELBELAGDA LYSRÖR.
- 2.INGA MODIFIERINGAR FÅR UTFÖRAS PÅ ARMATUREN, SOM LED-LYSRÖRET SKA ANVÄNDAS MED.
- 3.DET HÄR LYSRÖRET KANSKE INTE ÄR LÄMPLIGT FÖR ATT ANVÄNDAS I ALLA TILLÄMPNINGAR DÄR ETT TRADITIONELL LYSRÖR ANVÄNDS. TEMPERATURINTERVALLET FÖR DET HÄR LYSRÖRET ÄR MER BEGRÄNSAT. OM TVIVEL UPPSTÅR ANGÅENDE PRODUKTENS LÄMPLIGHET BÖR TILLVERKAREN AV DET HÄR LYSRÖRET KONTAKTAS.
- 4.DET HÄR LYSRÖRET UTFORMAT FÖR ALLMÄN BELYSNING (EXKLUSIVE FÖR EXPLOSIVA ATMOSFÄRER).

## CS

- 1.TATO LAMPA NENÍ VHODNÁ PRO POUŽITÍ V NOUZOVÝCH SVÍTIDLECH URČENÝCH PRO ŽÁŘIVKY S DVOJITOU PATICÍ.
- 2.NESMÍ BYŤ PROVÁDĚNÝ ŽÁDNÉ ÚPRAVY SVÍTIDLA, S NÍMŽ MÁ BYŤ LED LAMPA POUŽITA.
- 3.TATO LAMPA NEMUSÍ BYŤ VHODNÁ PRO POUŽITÍ VE VŠECH APLIKACÍCH, KDE BY MOHLA BYŤ POUŽITA TRADIČNÍ ŽÁŘIVKA. TEPLTNÍ ROZSAH TĚTO LAMPY JE OMEZENĚJŠÍ. V PŘÍPADĚ POCHYBNOSTÍ O VHODNOSTI POUŽITÍ JE TŘEBA SE OBRÁTIT NA VÝROBCE TĚTO LAMPY.
- 4.TATO LAMPA JE URČENA PRO VŠEOBECNÉ OSVĚTLENÍ (S VÝJIMKOU NAPŘÍKLAD VÝBUŠNÉHO PROSTŘEDÍ).

- 4.MODIFIERA INTE STRUKTUREN ELLER NÅGRA KOMponenter I LED-LYSRÖRET FÖR ATT GARANTERA SÄKERHETEN.
- 5.FÖRVARA DEN HÄR BRUKSANVISNINGEN FÖR FRAMTIDA UNDERHÅLL.
- 6.LED-LYSRÖRET ÄR UTFORMAT FÖR ATT PASSA STANDARDEN I EN EG-KOMPATIBEL G13-LAMPHÅLLARE MED TVÅ STIFT.
- 7.LÄS BRUKSANVISNINGEN NOGGRANT OCH FÖLJ KOPPLINGSSCHEMAT FÖR ATT GARANTERA SÄKERHETEN.
- 8.LED-LYSRÖRET MÅSTE INSTALLERAS AV EN PROFESSIONELL ELEKTRIKER I ENLIGHET MED DE RELEVANTA ELEKTRISKA FÖRESKRIFTERNA.

### Ansvarsfriskrivning:

Tillverkaren fransäger sig ansvar för alla direkta, indirekta eller oavsiktliga skador i händelse av en installation som inte utförs enligt den här bruksanvisningen eller av en professionell elektriker.

### Kopplingschema för en ny installation

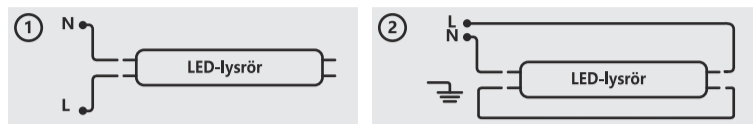

### Kopplingschema för eftermontering i system med driftdon

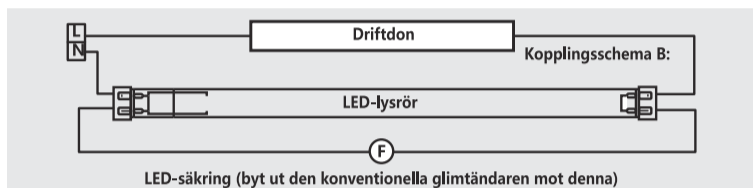
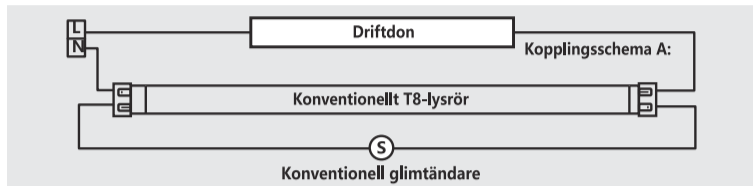

### Kopplingschema för eftermontering i system med driftdon

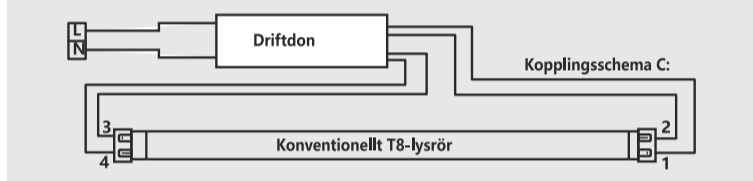

- 1.Ta bort det befintliga elektroniska driftdonet enligt bilden nedan.
- 2.Anslut ledningen från lamphållarens stift 2 till lamphållarens stift 3.
- 3.Anslut lamphållarens stift 1 till L (strömförande) och lamphållarens stift 4 till N (neutral).

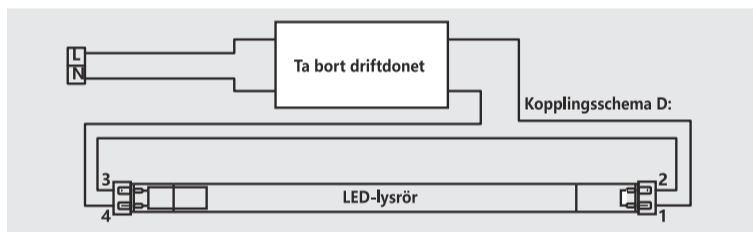

## CS NÁVOD K OBSLUZE LED TRUBICE T8

Věnujte prosím čas přečtení tohoto návodu k obsluze. Obsahuje důležité informace a poznámky k montáži a provozu.

### DŮLEŽITÉ!

- 1.LED TRUBICE NENÍ STMÍVATEĽNÁ.
- 2.PŘED ZAHÁJENÍM PRÁCE VŽDY VYPNĚTE NAPÁJENÍ.
- 3.POUŽITELNÉ POUZE PRO VNITŘNÍ SUCHÉ PROSTŘEDÍ, VENKOVNÍ APLIKACE VYŽADUJÍ SVÍTIDLA SE STUPNĚM KRYTÍ IP.
- 4.PRO ZAJIŠTĚNÍ BEZPEČNOSTI NEMEŇTE KONSTRUKCI ANI ŽÁDNÉ SOUČÁSTI LED TRUBICE.
- 5.USCHOVEJTE SI TENTO NÁVOD K OBSLUZE PRO BUDOUČÍ ÚDRŽBU SYSTÉMU.
- 6.LED TRUBICE JE URČENA K MONTÁŽI DO STANDARDNÍCH DVOUKOLÍKOVÝCH OBJÍMEK G13 VYHOVUJÍCÍCH NORMĚ I EC.

7. ΠΡΕΧΛΙΒΕ ΣΙ ΠΡΕΧΤΕΤΕ ΝΑΒΟΔ Κ ΜΟΝΤΑΖΙ Α ΔΟΔΡΖΥΤΕ ΠΟΚΥΝΥ Κ ΖΑΡΟΙΕΝΙ, ΑΒΥΣΤΕ ΖΑΙΣΤΙΛΙ ΒΕΖΠΕΧΝΟΣΤ.

8. LED ΤΡΥΒΙΕ ΜΥΣΙ ΒΥΤ ΙΝΣΤΑΛΟΒΑΝΑ ΠΡΟΦΕΣΙΟΝΑΛΝΙΜ ΕΛΕΚΤΡΙΚΑΡΕΜ Β ΣΟΛΑΔΥ Σ ΠΡΙΣΛΥΣΝΥΜΙ ΕΛΕΚΤΡΟΤΕΧΝΙΚΥΜΙ ΠΡΕΔΠΙΣΥ.

#### Προσλάσην ο βυλουεήν οδποβήνδνσν:

Υβροβε LED τρυβιε σε ζυκιά οδποβήνδνσν ζα ζακέκοι πρλίμε, νεπρλίμε νεβο νάηοδνέ σκόνυ β πρλίπε, ζε μόντζ νεβλζα πρνεδνε ζοδλε τοηοτο νάβουδ νεβο ζι νεπρνεδνλ οδβορνού ελεκτρικάρ.

#### Πρύβοδνε ζαποηνίμ νονέ βυβουδονάηομ σύστéμυ

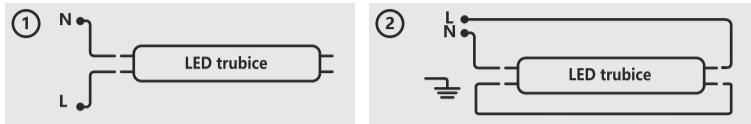

#### Πρύβοδνε ζαποηνίμ σύστéμυ ζαλοζηνέμ να οδοτεεήννέμ βυβονένι πρεδφάννεκ ΕΜ

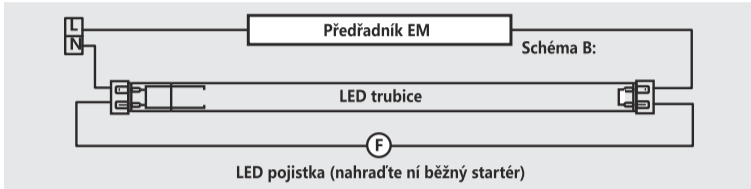

#### Πρύβοδνε ζαποηνίμ σύστéμυ ζαλοζηνέμ να οδοτεεήννέμ βυβονένι πρεδφάννεκ ΕΜ

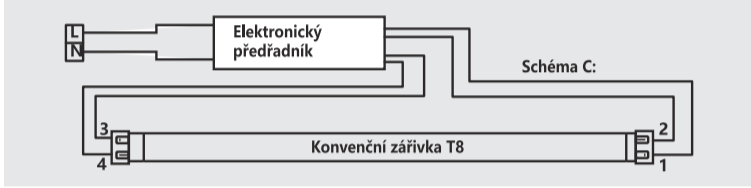

1. Οδστράνε στávαζιέμ ελεκτρονικό πρεδφάννεκ ποδλε οβρázκζ νίζε.
2. Πρίποζτε βοδιέμ οδ κολίκυ 2 οβζίμκζ κε κολίκυ 3 οβζίμκζ.
3. Πρίποζτε κολίμ οβζίμκζ 1 κ L (ζίβε νάπετί) α κολίμ οβζίμκζ 4 κ N (νευτράλνι νάπετί).

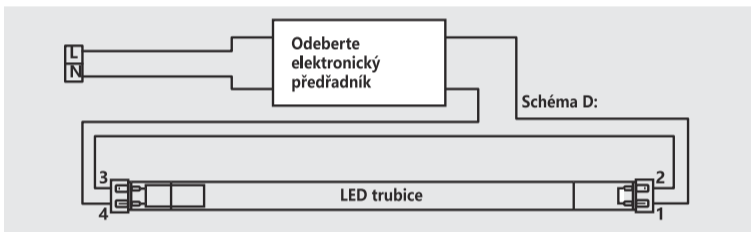

#### Αποποιήση ευθύνης:

Αποποιούμασε τήν ευθύνη ζα τυχόν άμεσεσ, έμμεσεσ ή τυχαίεσ ζήμιέσ σε περλίττωση που η εζκατάσταση δεν πραγματοποιήθει σύμφωνα με τον παρόντα οδηνό από επαγγελματία ηλεκτρολόγο.

#### Οδηνόσ καλωδίωσησ νέου συστήματοσ

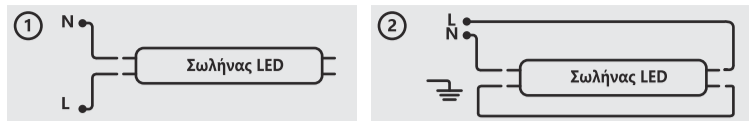

#### Οδηνόσ καλωδίωσησ αναπροσαρμωσένου συστήματοσ με εκκινητή ΕΜ

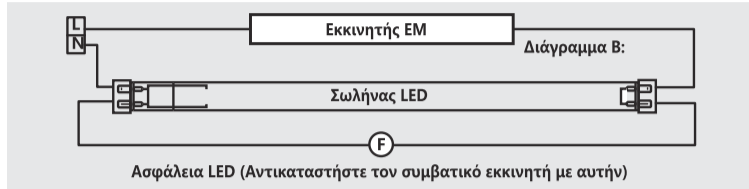

#### Οδηνόσ καλωδίωσησ αναπροσαρμωσένου συστήματοσ με εκκινητή ΕΜ

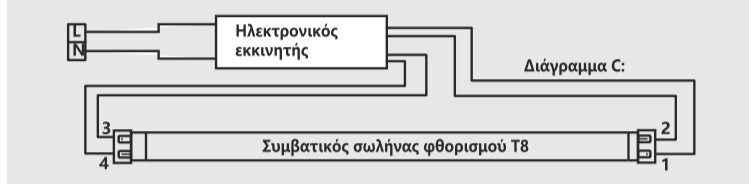

1. Αφαιρέστε τον υπάρχοντα ηλεκτρονικό εκκινητή όπωσ φαίνεται παρακάτω.
2. Συνδέστε το καλώδιο από τον ακροδέκτη 2 της λυχνιολαβής στον ακροδέκτη 3 της λυχνιολαβής.
3. Συνδέστε τον ακροδέκτη 1 της λυχνιολαβής στο L (Ρεύμα) και τον ακροδέκτη 4 της λυχνιολαβής στο N (Ουδέτερο).

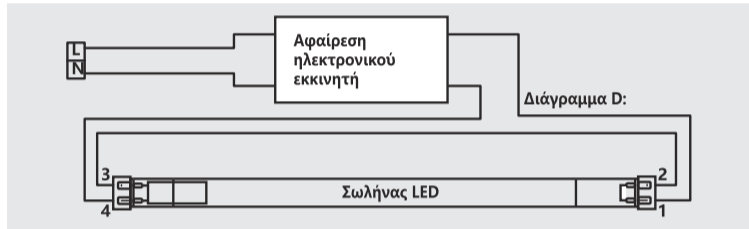

## EL ΕΓΧΕΙΡΙΔΙΟ ΧΡΗΣΤΗ ΣΩΛΗΝΑ Τ8-LED

Αφερωστέ λίγο ζρόνο ζα να διαβάζετε αυτό το εγχειρίδιο ζρήσης. Περιέχει σημαντικέσ πληροφοριέσ και σημειώσεισ ζχετικέ με τήν εζκατάσταση και τή λειτουρζία.

### ΣΗΜΑΝΤΙΚΟ!

1. Ο ΣΩΛΗΝΑΣ LED ΔΕΝ ΕΙΝΑΙ ΡΥΘΜΙΖΟΜΕΝΟΣ.
2. ΑΠΕΝΕΡΓΟΠΟΙΕΙΤΕ ΠΑΝΤΑ ΤΗΝ ΠΑΡΟΧΗ ΡΕΥΜΑΤΟΣ ΠΡΟΤΟΥ ΞΕΚΙΝΗΣΕΤΕ ΤΙΣ ΕΡΓΑΣΙΕΣ.
3. ΠΡΟΟΡΙΖΕΤΑΙ ΜΟΝΟ ΓΙΑ ΧΡΗΣΗ ΣΕ ΕΣΩΤΕΡΙΚΟ ΞΗΡΟ ΠΕΡΙΒΑΛΛΟΝ. ΟΙ ΕΦΑΡΜΟΓΕΣ ΣΕ ΕΣΩΤΕΡΙΚΟΥΣ ΧΩΡΟΥΣ ΑΠΑΙΤΟΥΝ ΦΩΤΙΣΤΙΚΑ ΜΕ ΒΑΘΜΟ ΠΡΟΣΤΑΣΙΑΣ IP.
4. ΜΗΝ ΑΛΛΑΖΕΤΕ ΤΗ ΔΟΜΗ Ή ΟΠΟΙΑΔΗΠΟΤΕ ΕΞΑΡΤΗΜΑΤΑ ΤΟΥ ΣΩΛΗΝΑ LED ΓΙΑ ΝΑ ΔΙΑΣΦΑΛΙΣΕΤΕ ΤΗΝ ΑΣΦΑΛΕΙΑ.
5. ΦΥΛΑΞΤΕ ΑΥΤΟ ΤΟ ΕΓΧΕΙΡΙΔΙΟ ΧΡΗΣΗΣ ΓΙΑ ΤΗ ΜΕΛΛΟΝΤΙΚΗ ΣΥΝΤΗΡΗΣΗ ΤΟΥ ΣΥΣΤΗΜΑΤΟΣ.
6. Ο ΣΩΛΗΝΑΣ LED ΕΧΕΙ ΣΧΕΔΙΑΣΤΕΙ ΓΙΑ ΤΟΠΟΘΕΤΗΣΗ ΜΕ ΤΥΠΟΠΟΙΗΜΕΝΕΣ ΛΥΧΝΙΟΛΑΒΕΣ G13 ΒΙ-PIN ΣΥΜΒΑΤΕΣ ΜΕ ΤΟ ΠΡΟΤΥΠΟ I EC.
7. ΠΑΡΑΚΑΛΟΥΜΕ ΔΙΑΒΑΣΤΕ ΠΡΟΣΕΚΤΙΚΑ ΤΙΣ ΟΔΗΓΙΕΣ ΕΓΚΑΤΑΣΤΑΣΗΣ ΚΑΙ ΑΚΟΛΟΥΘΗΣΤΕ ΤΙΣ ΟΔΗΓΙΕΣ ΚΑΛΩΔΙΩΣΗΣ ΓΙΑ ΝΑ ΔΙΑΣΦΑΛΙΣΕΤΕ ΤΗΝ ΑΣΦΑΛΕΙΑ.
8. Ο ΣΩΛΗΝΑΣ LED ΠΡΕΠΕΙ ΝΑ ΕΓΚΑΤΑΣΤΑΘΕΙ ΑΠΟ ΕΠΑΓΓΕΛΜΑΤΙΑ ΗΛΕΚΤΡΟΛΟΓΟ ΣΥΜΦΩΝΑ ΜΕ ΤΟΥΣ ΣΧΕΤΙΚΟΥΣ ΗΛΕΚΤΡΟΛΟΓΙΚΟΥΣ ΚΩΔΙΚΕΣ.

## EL

1. Ο ΛΑΜΠΤΗΡΑΣ ΑΥΤΟΣ ΔΕΝ ΕΙΝΑΙ ΚΑΤΑΛΛΗΛΟΣ ΓΙΑ ΧΡΗΣΗ ΣΕ ΦΩΤΙΣΤΙΚΑ ΣΩΜΑΤΑ ΕΚΤΑΚΤΗΣ ΑΝΑΓΚΗΣ ΠΟΥ ΕΧΟΥΝ ΣΧΕΔΙΑΣΤΕΙ ΓΙΑ ΛΑΜΠΤΗΡΕΣ ΦΘΟΡΙΣΜΟΥ ΜΕ ΔΙΠΛΟ ΚΑΛΥΜΜΑ.
2. ΔΕΝ ΠΡΕΠΕΙ ΝΑ ΓΙΝΟΥΝ ΤΡΟΠΟΠΟΙΗΣΕΙΣ ΣΤΟ ΦΩΤΙΣΤΙΚΟ ΣΩΜΑ ΜΕ ΤΟ ΟΠΟΙΟ ΠΡΟΚΕΙΤΑΙ ΝΑ ΧΡΗΣΙΜΟΠΟΙΗΘΕΙ Ο ΛΑΜΠΤΗΡΑΣ LED.
3. ΑΥΤΟΣ Ο ΛΑΜΠΤΗΡΑΣ ΕΝΔΕΧΕΤΑΙ ΝΑ ΜΗΝ ΕΙΝΑΙ ΚΑΤΑΛΛΗΛΟΣ ΓΙΑ ΧΡΗΣΗ ΣΕ ΟΛΕΣ ΤΙΣ ΕΦΑΡΜΟΓΕΣ ΟΠΟΥ ΧΡΗΣΙΜΟΠΟΙΕΙΤΑΙ ΠΑΡΑΔΟΣΙΑΚΟΣ ΛΑΜΠΤΗΡΑΣ ΦΘΟΡΙΣΜΟΥ. ΤΟ ΕΥΡΟΣ ΘΕΡΜΟΚΡΑΣΙΩΝ ΑΥΤΟΥ ΤΟΥ ΛΑΜΠΤΗΡΑ ΕΙΝΑΙ ΠΙΟ ΠΕΡΙΟΡΙΣΜΕΝΟ. ΣΕ ΠΕΡΙΠΤΩΣΕΙΣ ΑΜΦΙΒΟΛΙΩΝ ΣΧΕΤΙΚΑ ΜΕ ΤΗΝ ΚΑΤΑΛΛΗΛΟΤΗΤΑ ΤΗΣ ΕΦΑΡΜΟΓΗΣ ΘΑ ΠΡΕΠΕΙ ΝΑ ΣΥΜΒΟΥΛΕΥΤΕΙΤΕ ΤΟΝ ΚΑΤΑΣΚΕΥΑΣΤΗ ΑΥΤΟΥ ΤΟΥ ΛΑΜΠΤΗΡΑ.
4. ΑΥΤΟΣ Ο ΛΑΜΠΤΗΡΑΣ ΕΧΕΙ ΣΧΕΔΙΑΣΤΕΙ ΓΙΑ ΓΕΝΙΚΗ ΧΡΗΣΗ ΦΩΤΙΣΜΟΥ (ΕΞΑΙΡΟΥΜΕΝΩΝ, ΓΙΑ ΠΑΡΑΔΕΙΓΜΑ, ΤΩΝ ΕΚΡΗΚΤΙΚΩΝ ΑΤΜΟΣΦΑΙΡΩΝ).

## RO

1. ACEASTĂ LAMPĂ NU ESTE ADECVATĂ PENTRU A FI UTILIZATĂ ÎN CORPURI DE ILUMINAT DE URGENȚĂ PROIECTATE PENTRU LĂMPI FLUORESCENTE CU SOCLURI LA AMBELE CAPETE.
2. NU TREBUIE EFECTUATE MODIFICĂRI ALE CORPULUI DE ILUMINAT CU CARE LAMPĂ LED VA FI UTILIZATĂ.
3. ACEASTĂ LAMPĂ S-AR PUTEA SĂ NU FIE ADECVATĂ PENTRU TOATE APLICAȚIILE ÎN CARE S-A UTILIZAT O LAMPĂ FLUORESCENTĂ TRADIȚIONALĂ. INTERVALUL DE TEMPERATURĂ AL ACESTEI LĂMPI ESTE MAI LIMITAT. ÎN CAZ DE INCERTITUDINE PRIVIND CARACTERUL ADECVAT AL APLICAȚIEI TREBUIE CONSULTAT PRODUCĂTORUL ACESTEI LĂMPI.
4. ACEASTĂ LAMPĂ ESTE CONCEPTĂ PENTRU ILUMINAT GENERAL (EXCEPTÂND, DE EXEMPLU, ÎN CAZUL ATMOSFERELOR EXPLOZIVE).

## RO MANUAL DE UTILIZARE PENTRU TUB LED T8

Rezervați-vă timp pentru a citi acest manual de instrucțiuni. Manualul conține informații și note importante privind instalarea și utilizarea.

### IMPORTANT!

1. INTENSITATEA LUMINII TUBULUI LED NU POATE FI REDUSĂ GRADUAL.
2. OPRIȚI ÎNTOTDEAUNA ALIMENTAREA ELECTRICĂ ÎNAINTE DE A ÎNCEPE LUCRUL.
3. SE APLICĂ NUMAI PENTRU UTILIZAREA ÎN ÎNCĂPERI USCATE, IAR APLICAȚIILE DE EXTERIOR NECESITĂ ELEMENTE DE FIXARE CU EVALUARE IP (PROTECȚIE LA INFILTRAȚII).
4. NU MODIFICAȚI STRUCTURA ȘI NICIO COMPONENTĂ A TUBULUI LED, PENTRU A MENȚINE SIGURANȚA.
5. PĂSTRĂȚI ACEST MANUAL DE UTILIZARE PENTRU ÎNȚEȚINEREA VIITOARE A SISTEMULUI.
6. TUBUL LED ESTE PROIECTAT PENTRU FASUNGURI DE LĂMPI CU 2 PINI G13 CONFORME CU STANDARDUL I EC.
7. CITIȚI CU ATENȚIE INSTRUCȚIUNILE DE INSTALARE ȘI URMAȚI INSTRUCȚIUNILE DE CABLARE, PENTRU A MENȚINE SIGURANȚA.
8. TUBUL LED TREBUIE SĂ FIE INSTALAT DE CĂTRE UN ELECTRICIAN PROFESIONIST, ÎN CONFORMITATE CU REGLEMENTĂRILE ELECTRICE RELEVANTE.

#### Exonerarea de răspundere:

În legătură cu tubul LED, nu ne asumăm nicio răspundere pentru daune directe, indirecte sau accesorii în cazul instalării neefectuate conform acestui ghid sau de un electrician profesionist.

#### Ghid de cablare pentru sistem nou construit





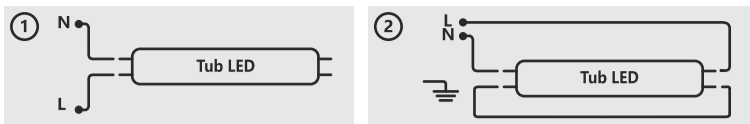

Ghid de cablare pentru sistem pe bază de balast electromagnetic retrofit

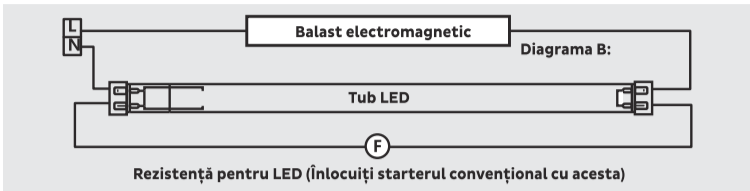
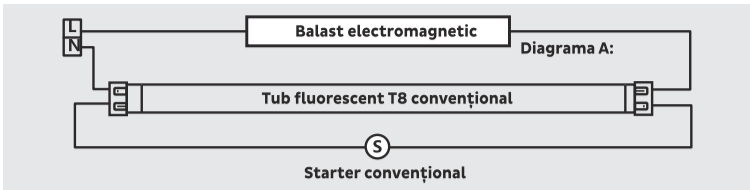

Ghid de cablare pentru sistem pe bază de balast electromagnetic retrofit

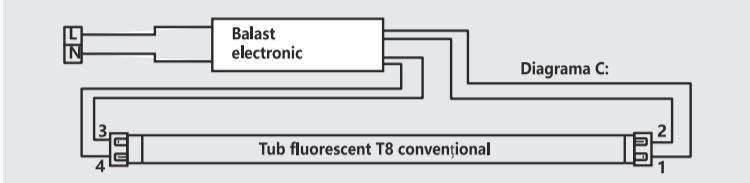

1. Îndepărtați balastul electronic existent după cum se arată mai jos.
2. Conectați firul de la pin-ul 2 al fasungului la pin-ul 3 al fasungului.
3. Conectați pin-ul 1 al L (fază) și pin-ul 4 al fasungului la N (nul de lucru).

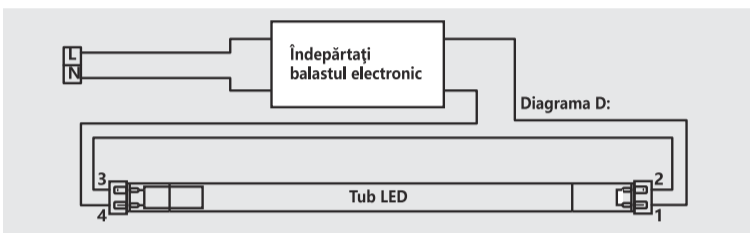

Vejledning til eftermontering i system baseret på EM-ballast

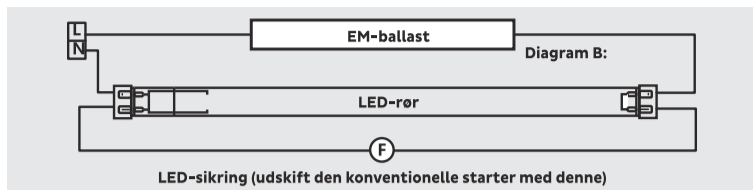
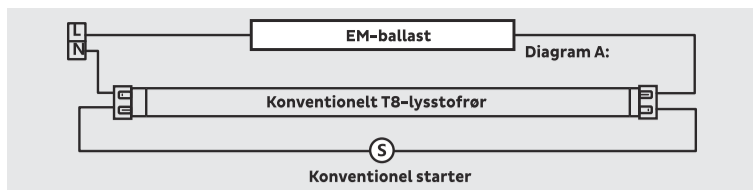

Vejledning til eftermontering i system baseret på EM-ballast

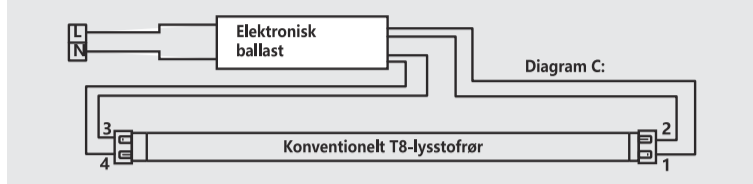

1. Fjern den eksisterende elektroniske ballast som vist nedenfor.
2. Slut ledningen fra ben 2 på lampeholderen til ben 3 på lampeholderen.
3. Slut ben 1 på lampeholderen til L (strømførende) og ben 4 på lampeholderen til N (neutral).

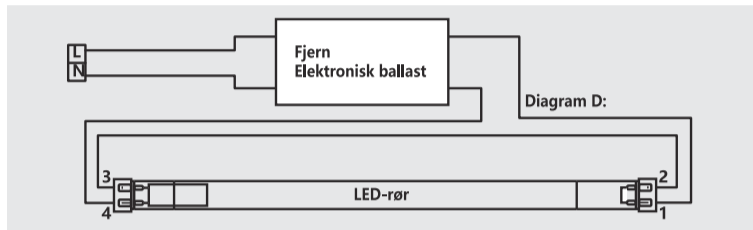

## DA BRUGERVEJLEDNING TIL LED-RØR T8

Afsæt tid til at læse brugervejledningen. Den indeholder vigtige oplysninger og bemærkninger om installation og betjening.

### VIGTIGT!

1. LED-RØRET KAN IKKE DÆMPES.
2. AFBRYD ALLTID STRØMFORSYNINGEN FØR PÅBEGYNDELSEN AF ARBEJDET.
3. MÅ KUN ANVENDES I ET TØRT INDENDØRS MILJØ. ANVENDELSE UDENDØRS KRÆVER IP-KLASSIFICERED E APPARATER.
4. MODIFICÉR IKKE STRUKTUREN ELLER KOMPONENTER PÅ LED-RØRET AF HENSYN TIL SIKKERHEDEN.
5. GEM BRUGERVEJLEDNINGEN AF HENSYN TIL FREMTIDIG VEDLIGEHOLDELSE AF PRODUKTET.
6. LED-RØRET ER DESIGNET TIL AT OVERHOLDE STANDARDEN IEC G13 FOR LAMPEHOLDERE MED TO BEN.
7. LÆS INSTALLATIONSVEJLEDNINGEN OMHYGGE LIGT, OG FØLG ANVISNINGERNE OM KABELFØRING AF HENSYN TIL SIKKERHEDEN.
8. LED-RØRET SKAL INSTALLERES AF EN AUTORISERET ELEKTRIKER I HENHOLD TIL RELEVANTE BESTEMMELSER FOR ELINSTALLATIONER.

#### Ansvarsfraskrivelse:

I tilfælde af, at installationen ikke er udført i henhold til denne vejledning eller ikke er udført af en autoriseret elektriker, fraskrives ansvaret for alle direkte, indirekte og hændelige skader for LED-røret.

#### Vejledning til ledningsføring i nybygget system

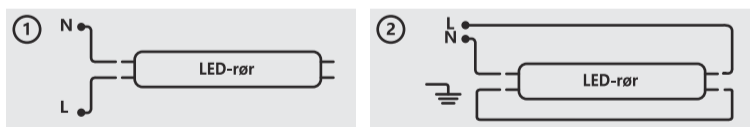

## NO BRUKSANVISNING FOR T8-LEDRØR

Ta deg tid til å lese denne bruksanvisningen. Denne inneholder viktig informasjon og merknader om installasjon og drift.

### VIKTIG!

1. LED-RØRET ER IKKE DIMBART.
2. SLÅ ALLTID AV STRØMFORSYNINGEN FØR DU STARTER TILKOBLINGSARBEIDET.
3. GJELDER KUN FOR INNENDØRS TØRT BRUKSMILJØ, UTENDØRS BRUK KREVER EN IP-KLASSIFISERT ARMATUR.
4. IKKE ENDRE STRUKTUREN ELLER NOEN AV KOMPONENTENE I RØRET AV SIKKERHETSÅRSAKER.
5. OPPBEVAR DENNE BRUKERHÅNDBOKEN FOR FREMTIDIG SYSTEMVEDLIGEHOLD.
6. LED-RØRET ER LAGET FOR MONTERING AV STANDARD I EC-KOMPATIBLE G13 BI-PIN-LAMPEHOLDERE.
7. LES INSTALLASJONSINSTRUKSJONENE NØYE. FØLG LEDNING SINSTRUKSJONENE FOR Å SIKRE SIKKERHETEN.
8. LED-RØRET MÅ INSTALLERES AV EN PROFESJONELL ELEKTRIKER I HENHOLD TIL DE RELEVANTE ELEKTRISKE FORSKRIFTENE.

#### Ansvarsfraskrivelse:

Produsenten fraskriver seg ansvar for direkte, indirekte eller tilfeldige skader i tilfelle installasjon utført enten ikke i henhold til denne veiledningen eller ikke utført av en profesjonell elektriker.

#### Kablingsveiledning for nybygget system

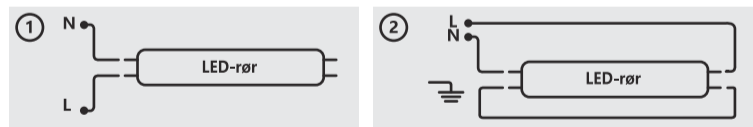

Kablingsveiledning for Retrofit EM-ballastbasert system ledningsveiledning

## DA

1. LED-RØRET ER IKKE EGNET TIL BRUG I NØDBELYSNINGER, DER ER DESIGNET TIL LAMPER MED LYSSTOFRØR MED DOBBELT ENDEDÆKSEL.
2. DER MÅ IKKE FORETAGES MODIFIKATIONER AF ARMATURET, SOM LED-RØRET SKAL BRUGES SAMMEN MED.
3. LED-RØRET ER MULIGVIS IKKE EGNET TIL BRUG I ALLE ANVENDELSER, HVOR EN TRADITIONEL LAMPE MED LYSSTOFRØR BRUGES. LED-RØRETS TEMPERATURINTERVAL ER BEGRÆNSET. ER DER TVIVL OM ANVENDELSENS EGNETHED, SKAL DER SØGES RÅD HOS PRODUCENTEN AF LED-RØRET.
4. LED-RØRET ER DESIGNET TIL BRUG SOM GENEREL BELYSNING (EKSKL. FOR EKSEMPEL EKSPLOSIVE OMGIVELSER).

## NO

1. DENNE LAMPEN ER IKKE EGNET FOR BRUK I NØDARMATURER LAGET FOR DOBLE LYSRØR.
2. DET MÅ IKKE GJØRES MODIFIKASJONER PÅ ARMATUREN SOM LED-LAMPEN SKAL BRUKES SAMMEN MED.
3. DENNE LAMPEN ER KANSKJE IKKE EGNET FOR ALLE BRUKSOMRÅDER DER ET TRADISJONELT LYSRØR HAR BLITT BRUKT. TEMPERATUROMRÅDET TIL DENNE LAMPEN ER MER BEGRÆNSET. I TVILSTILFELLER OM EGNETHETEN TIL BRUKSOMRÅDET, BØR PRODUCENTEN AV DENNE LAMPEN KONSULTERES.
4. DENNE LAMPEN ER LAGET FOR GENERELL BELYSNING (UNNTATT FOR EKSEMPEL EKSPLOSIVE ATMOSFÆRER).

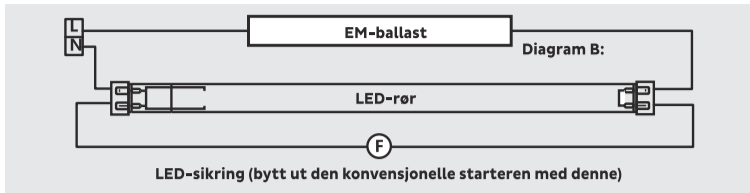
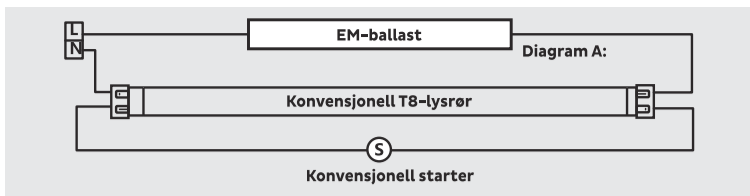

Kablingsveiledning for Retrofit EM-ballastbasert system ledningsveiledning

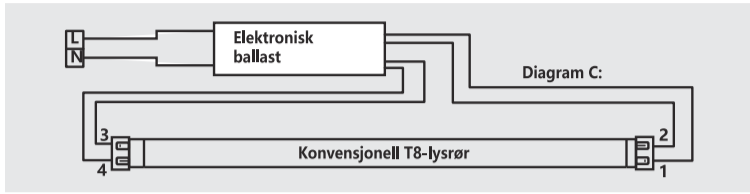

1. Fjern den eksisterende elektroniske ballasten som vist nedenfor.
2. Koble ledningen fra lampeholder pinne 2 til lampeholder pinne 3.
3. Koble lampeholderens pinne 1 til L (live) og lampeholder pinne 4 til N (nøytral).

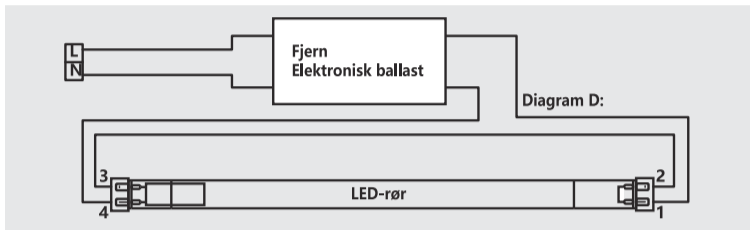

ITALIA MARKET SRL  
VIA DELLE INDUSTRIE, 9/1  
20883 MEZZAGO(MB), ITALIA  
P.IVA: IT10502730962  
HTTP://WWW.AIGOSTAR.COM  
MADE IN CHINA

