

EN

**Product overview**

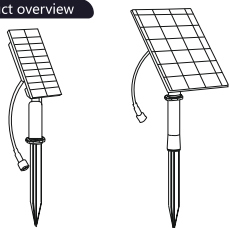

**Specifications**

Category	Model/Specification	
	3M	5M
Solar panel power (W)	1.6W/5V	5W/5V
Battery specification	18650	26700
Battery capacity	1.6AH/3.2V	4AH/3.2V
Length of light strip	3m	5m
Output wire length	2.2m	2.2m
Battery type	Brand new Lithium Iron Phosphate - 3.2V	
Charging time	4-6 hours under normal light (>4000lux)	
Working time	>12 hours (full charge in AUTO mode)	

**Instructions of buttons on the light body**

1. Press and hold the button for 2 seconds to turn on/off the device.
2. The green light stays on after turning on the device, and goes off after turning off the device. Restore mode is steady-on mode and lift the prohibition of lighting function.
3. Press the button shortly to switch modes.
4. Single color mode: steady on → breathing → fast flashing → slow flashing.
5. RGB mode: RGB breathing → color changing → red → green → blue → yellow → purple → cyan → white.

**Instruction of remote control**

Button	Function	Effective time/memory	Effective time period	Explanation
[ON]	Turn on	Once/Non-memory	Day & Night	100% brightness with gradual dimming, and light off after about 12 hours.
	Enable lighting	Once/Non-memory	Day & Night	press the [ON] button to disable the prohibition of lighting.
[OFF]	Turn off	Once/Non-memory	Day & Night	Turn off the light.
	Prohibit lighting	Daily/Memory	Day & Night	Press and hold the [OFF] button for 3 seconds to prohibit lighting, while still allowing charging. Press the [ON] button to disable the prohibition.
*	High brightness	Once/Non-memory	Day & Night	When the light is on, the buttons are functional. The light starts at 100% brightness and gradually dims, turning off after about 12 hours.
⌘	Low brightness	Once/Non-memory	Day & Night	When the light is on, the buttons are functional. The light starts at 40% brightness and gradually dims, turning off after about 12-14 hours.
[3H]	3-hour timer	Daily/Memory	Night	100% brightness with gradual dimming, light off after 3 hours.
[6H]	6-hour timer	Daily/Memory	Night	100% brightness with gradual dimming, light off after 6 hours.
[MODE]	Mode switch	Daily/Memory	Day & Night	Single color mode: steady on → breathing → fast flashing → slow flashing. RGB mode: RGB breathing → color changing → red → green → blue → yellow → purple → cyan → white.
[AUTO]	12-hour timer	Daily/Memory	Night	100% brightness with gradual dimming, light off after about 12 hours.

Note: The strip light will enter standby mode after being turned off by the remote control for 48 hours. When using the product, the solar panel needs to be charged first to activate it, and the mode will be set to "AUTO" mode after activation. Alternatively, the product can be activated by pressing the button.

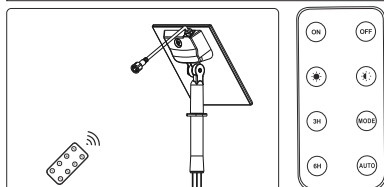

Note: The remote control needs to be used facing the infrared sensor on the back of the controller.

**Instructions for use**

1. After taking out the lamp body, connect the solar panel and charge the lamp to activate it.
2. After the lamp is activated, it defaults to "AUTO" mode. Users can use the remote control to set the desired working mode or use the button to set the mode.
3. Install the lamp according to the installation steps.
4. After installing the lamp, if the charging time is not enough, lighting it up at night may affect the lighting time and brightness. When fully charged next time, it will work normally. Alternatively, in autumn, winter, continuous cloudy or rainy days, the charging effect may weaken and the lighting time may be shortened, which is a normal phenomenon.

**Installation steps**

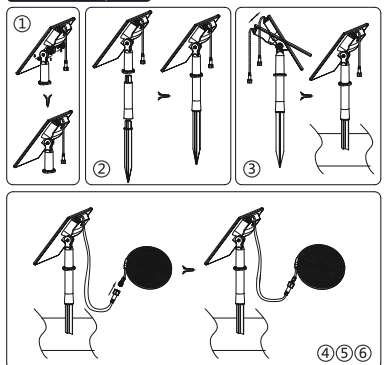

1. Fix the lamp body holder: Install it in the direction of the arrow shown in the diagram and tighten the knob.
2. Install the holder: Insert the middle section into the upper holder and the part with pointed end into the middle section until fully inserted.
3. Installation: Loosen the knob, and the solar panel can rotate around the axis. Adjust the angle of the solar panel according to the actual maximum angle of sunlight reception. After adjusting, tighten the bolt and insert the lamp body into the desired position.
4. Connect the strip light: Connect the output wire of the control board to the strip light and tighten it.
5. Unfold the strip light: Unfold the strip light according to actual needs.
6. Adjust the output: Select the mode by pressing the button on the lamp body.

**⚠ WARNINGS**

1. Please install the lamp on a flat and stable surface and secure the solar panel and lamp body to prevent injury due to wind or other reasons.
2. Choose the appropriate angle for the solar panel to ensure

- the longest exposure time to sunlight.
3. To ensure optimal performance, clean the surface of the solar panel from dust or debris every 3-4 months.
4. When the product reaches the end of its lifespan, please dispose of it according to the city's waste classification regulations.
5. Before storing the product, remove the battery.

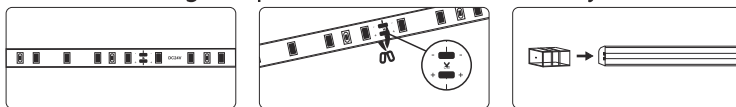

1. Before cutting the strip light, the controller must be completely powered off.
2. Cut along the cutting line on the strip light.
3. After cutting, cover the end-cap and seal it with glue to prevent water from entering.

ES

**Vista general del producto**

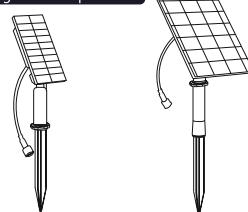

**Especificaciones**

Categoría	Modelo/Especificaciones	
	3M	5M
Potencia del panel solar (W)	1,6 W/5 V	5W/5V
Especificación de la batería	18650	26700
Capacidad de la batería	1,6 AH/3,2 V	4 AH/3,2 V
Longitud de la tira LED	3m	5m
Longitud del cable de salida	2,2 m	2,2 m
Tipo de batería	Fosfato de hierro y litio - 3,2 V	
Tiempo de carga	4-6 horas con luz normal (> 40 000 lux)	
Tiempo de funcionamiento	>12 horas (en modo AUTO con la batería al máximo)	

**Instrucciones de los botones del cuerpo de la lámpara**

1. Mantenga pulsado el botón durante 2 segundos para encender o apagar el dispositivo.
2. La luz verde permanecerá encendida cuando encienda el dispositivo y se apagará al apagarlo. El modo de restauración es el modo de encendido constante y elimina la prohibición de la iluminación.
3. Pulse brevemente el botón para cambiar de modo.
4. Modo de un solo color: encendido fijo → ciclo → parpadeo rápido → parpadeo lento.
5. Modo RGB: ciclo RGB → cambio de color → rojo → verde → azul → amarillo → violeta → cian → blanco.

**Instrucciones del mando a distancia**

Botón	Función	Tiempo/Memoria	Periodo de tiempo efectivo	Explicación
[ON]	Encendido	Una vez / No memorizado	Día y noche	100 % de brillo con atenuación gradual. La luz se apaga después de unas 12 horas.
	Permitir iluminación	Una vez / No memorizado	Día y noche	Pulse el botón [ON] para eliminar la prohibición de iluminación.
[OFF]	Apagado	Una vez / No memorizado	Día y noche	Apaga la luz.
	Prohibir la iluminación	Todos los días/ Memorizado	Día y noche	Mantenga pulsado el botón [OFF] durante 3 segundos para detener la iluminación, permitiendo la carga. Pulse el botón [ON] para comenzar la iluminación.
*	Brillo alto	Una vez / No memorizado	Día y noche	Cuando la luz está encendida, los botones funcionan. La luz se encenderá con un 100 % de brillo y se irá atenuando gradualmente, apagándose después de unas 12 horas.
⌘	Brillo bajo	Una vez / No memorizado	Día y noche	Cuando la luz está encendida, los botones funcionan. La luz se encenderá con un 40 % de brillo y se irá atenuando gradualmente, apagándose después de unas 12-14 horas.
[3H]	Temporizador de 3 horas	Todos los días/ Memorizado	Noche	100 % de brillo con atenuación gradual. La luz se apaga después de unas 3 horas.
[6H]	Temporizador de 6 horas	Todos los días/ Memorizado	Noche	100 % de brillo con atenuación gradual. La luz se apaga después de unas 6 horas.
[MODE]	Cambio de modo	Todos los días/ Memorizado	Día y noche	Modo de un solo color: encendido continuo → ciclo → parpadeo rápido → parpadeo lento. Modo RGB: ciclo RGB → cambio de color → rojo → verde → azul → amarillo → violeta → cian → blanco.
[AUTO]	Temporizador de 12 horas	Todos los días/ Memorizado	Noche	100 % de brillo con atenuación gradual. La luz se apaga después de unas 12 horas.

Note: La tira de luz se pondrá en modo de espera durante 48 horas al apagarla mediante el mando a distancia. Al utilizar el producto, deberá cargar primero el panel solar para activarlo y el modo pasará a ser "AUTO". El producto puede activarse pulsando el botón.

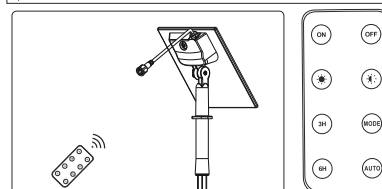

Note: El mando a distancia debe utilizarse apuntando con el sensor de infrarrojos situado en la parte posterior del mando.

**Instrucciones de uso**

1. Después de sacar el cuerpo de la lámpara, conecte el panel solar y cargue la lámpara.
2. Una vez activada la lámpara, entrará por defecto en el modo "AUTO". Puede utilizar el mando a distancia o el botón para ajustar el modo de funcionamiento.
3. Instale la lámpara siguiendo los pasos de instalación.
4. Después de instalar la lámpara, si el tiempo de carga no fuera suficiente, esto podría afectar al tiempo de iluminación y al brillo durante el encendido por la noche. La siguiente vez que la cargue por completo, funcionará con normalidad. En otoño, en invierno y en días nublados o lluviosos, el efecto de la carga podría debilitarse y el tiempo de iluminación podría ser más corto, lo cual es algo normal.

**Pasos de instalación**

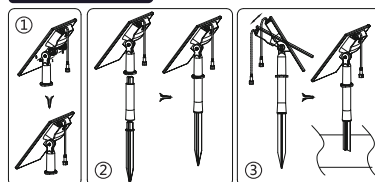

1. Fije el portalámparas: instale siguiendo la dirección de la flecha que se muestra en el dibujo y apriete la perilla.
2. Instale el soporte: coloque la parte central en el soporte superior y la parte que tiene el extremo puntiagudo en la sección central hasta que esté completamente insertada.
3. Instalación: afloje la perilla y el panel solar girará alrededor del eje. Coloque el panel solar según el ángulo máximo real de recepción de luz solar. Después de ajustarlo, apriete la perilla e introduzca el cuerpo de la lámpara en la posición deseada.

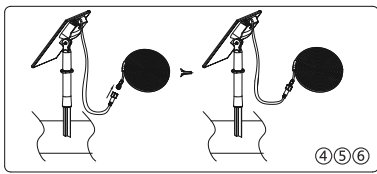

- Conecte la tira de luz: conecte el cable de salida del panel de control a la tira de luz y aprételo.
- Despliegue la tira de luz: despliegue la tira de luz según sus necesidades.
- Ajuste la potencia: seleccione el modo pulsando el botón del cuerpo de la lámpara.

## PRECAUCIONES

- Instale la lámpara en una superficie plana y estable, y asegure el panel solar y el cuerpo de la lámpara para evitar lesiones provocadas por el viento u otras razones.
- Elija un ángulo adecuado en el que colocar el panel solar para asegurar el mayor tiempo de exposición a la luz solar.
- Para garantizar un buen rendimiento, limpie el polvo o los residuos de la superficie del panel solar cada 3 o 4 meses.
- Cuando el producto llegue al final de su vida útil, elimínelo siguiendo las normativas de clasificación de residuos de su ciudad.
- Antes de guardar el producto, retire la batería.

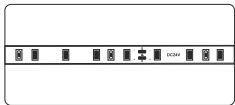

1. Antes de cortar la tira de luz, el controlador debe estar completamente apagado.

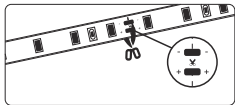

2. Corte a lo largo de la línea de corte en la tira de luz.

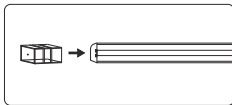

3. Después de cortar, cubra la tapa y séllela con pegamento para evitar la entrada de agua.

PL

### Wygląd produktu

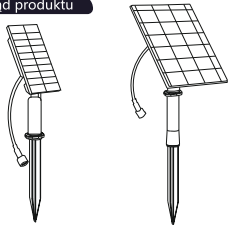

### Specyfikacja

Kategoria	Model/Specyfikacja	
	3M	5M
Moc panelu słonecznego (W)	1,6W/5V	5W/5V
Specyfikacja baterii	18650	26700
Pojemność akumulatora	1,6Ah/3,2V	4Ah/3,2V
Długość paska świetlnego	3m	5m
Długość przewodu wyjściowego	2,2 m	2,2 m
Typ akumulatora	Zupełnie nowy litowo-żelazowo-fosforanowy - 3,2 V	
Czas ładowania	4-6 godzin przy normalnym oświetleniu (>40000lux)	
Czas pracy	>12 godzin (pełne naładowanie w trybie AUTO)	

### Instrukcje dotyczące przycisków na obudowie lampki

- Naciśnij i przytrzymaj przycisk przez 2 sekundy, aby włączyć/wyłączyć urządzenie.
- Zielone światło pozostaje aktywne po włączeniu urządzenia i gaśnie po jego wyłączeniu. Tryb przywracania jest trybem stałego włączenia i znosi zakaz funkcji oświetlenia.
- Naciśnij krótko przycisk, aby zmienić tryb.
- Tryb pojedynczego koloru: ciągłe włączenie → oddychanie → szybkie miganie → wolne miganie.
- Tryb RGB: Oddychanie RGB → zmiana koloru → czerwony → zielony → niebieski → żółty → fioletowy → cyan → biały.

### Instrukcja obsługi pilota zdalnego sterowania

Przycisk	Funkcja	Częstotliwość aktywacji/pamięć	Dobowy czas działania	Opis
[ON]	Włącz	Jednorazowo/ Nie w pamięci	Dzień i noc	100% jasności ze stopniowym ściemnianiem i wyłączeniem po około 12 godzinach.
	Włącz oświetlenie	Jednorazowo/ Nie w pamięci	Dzień i noc	naciśnij przycisk [ON], aby wyłączyć zakaz oświetlenia.
[OFF]	Wyłącz	Jednorazowo/ Nie w pamięci	Dzień i noc	Wyłącz światło.
	Zakaz oświetlenia	Codziennie/ Z pamięcią	Dzień i noc	Naciśnij i przytrzymaj przycisk [OFF] przez 3 sekundy, aby włączyć blokadę oświetlenia, jednocześnie umożliwiając ładowanie. Naciśnij przycisk [ON], aby wyłączyć zakaz.
☀	Duża jasność	Jednorazowo/ Nie w pamięci	Dzień i noc	Gdy światło jest włączone, przyciski działają. Światło zaczyna świecić z jasnością 100% i stopniowo przygasa, wyłączając się po około 12 godzinach.
☁	Mala jasność	Jednorazowo/ Nie w pamięci	Dzień i noc	Gdy światło jest włączone, przyciski działają. Światło zaczyna świecić z jasnością 40% i stopniowo przygasa, wyłączając się po około 12-14 godzinach.
[3H]	3-godzinny timer	Codziennie/ Z pamięcią	Noc	100% jasności ze stopniowym ściemnianiem, światło wyłącza się po 3 godzinach.
[6H]	6-godzinny timer	Codziennie/ Z pamięcią	Noc	100% jasności ze stopniowym ściemnianiem, światło wyłącza się po 6 godzinach.
[MODE]	Przełącznik trybu	Codziennie/ Z pamięcią	Dzień i noc	Tryb pojedynczego koloru: stałe włączenie → oddychanie → szybkie miganie → powolne miganie. Tryb RGB: Oddychanie RGB → zmiana koloru → czerwony → zielony → niebieski → żółty → fioletowy → cyan → biały.
[AUTO]	12-godzinny timer	Codziennie/ Z pamięcią	Noc	100% jasności ze stopniowym ściemnianiem, światło wyłącza się po około 12 godzinach.

Uwaga: Po wyłączeniu za pomocą pilota zdalnego sterowania przez 48 godzin, lampa przejdzie w tryb czuwania. Przed korzystaniem z produktu należy najpierw naładować panel słoneczny, aby go aktywować, a tryb zostanie ustawiony na tryb "AUTO" po aktywacji. Ewentualnie produkt można aktywować poprzez naciśnięcie przycisku.

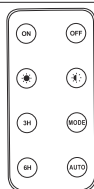
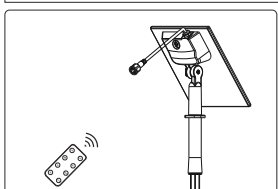

Uwaga: Pilot musi być skierowany w stronę czujnika podczerwieni znajdującego się z tyłu kontrolera.

### Instrukcje użytkownika

- Po wyjęciu korpusu lampy należy podłączyć panel słoneczny i naładować lampę, aby ją aktywować.
- Po włączeniu lampa domyślnie przechodzi w tryb "AUTO". Użytkownicy mogą użyć pilota zdalnego sterowania w celu ustawienia żadanego trybu pracy lub użyć przycisku, aby ustawić tryb.
- Zainstaluj lampę zgodnie z krokami instalacji.
- Po zainstalowaniu lampy, jeśli czas ładowania był niewystarczający, zapalenie jej w nocy może wypłynąć na czas świecenia i jasność. Po następnym pełnym naładowaniu będzie działać normalnie. Alternatywnie, jesienią, zimą, w cięgie pochmurne lub deszczowe dni, efekt ładowania może ulec osłabieniu, a czas świecenia może ulec skróceniu, co jest zjawiskiem normalnym.

### Instalacja

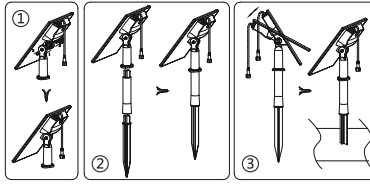

- Zamocuj uchwyt korpusu lampy: Zamontuj go zgodnie z kierunkiem strzałki pokazanym na schemacie i dokręć pokrętko.
- Zamontuj uchwyt: Włóż środkową część do górnego uchwyty, a część ze spiczastym końcem do środkowej części, aż do całkowitego włożenia.
- Instalacja: Połóż pokrętko, a panel słoneczny będzie mógł obracać się wokół osi. Wyreguluj kąt panelu słonecznego zgodnie z rzeczywistym maksymalnym kątem odbioru światła słonecznego. Po wyregulowaniu dokręć śrubę i ustaw korpus lampy w żądanej pozycji.
- Podłącz lampę: Podłącz przewód wyjściowy płytki sterującej do lampy i dokręć go.
- Rozłóż lampę: Rozłóż produkt wedle uznania.
- Regulacja mocy wyjściowej: Wybierz tryb naciskając przycisk na obudowie lampy.

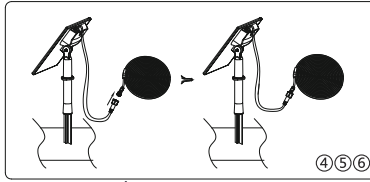

### OSTRZEŻENIA

- Lampę należy zainstalować na płaskiej i stabilnej powierzchni oraz zabezpieczyć panel słoneczny i korpus lampy, aby zapobiec obrażeniom spowodowanym wiatrem lub innymi przyczynami.
- Wybierz odpowiedni kąt dla panelu słonecznego, aby zapewnić najdłuższy czas ekspozycji na światło słoneczne.
- Aby zapewnić optymalną wydajność, należy oczyścić powierzchnię panelu słonecznego z kurzu lub zanieczyszczeń co 3-4 miesiące.
- Gdy produkt osiągnie koniec okresu użytkowania, należy go zutylizować zgodnie z lokalnymi przepisami dotyczącymi klasyfikacji odpadów.
- Przed przechowywaniem produktu należy wyjąć baterię.

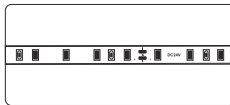

1. Przed przecięciem taśmy świetlnej, kontroler musi być całkowicie wyłączony.

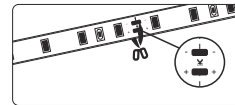

2. Wykonaj cięcie wzdłuż linii cięcia na taśmie.

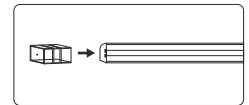

3. Po przecięciu, zakryj końcówkę i uszczelnij ją klejem, aby zapobiec przedostawaniu się wody.

IT

### Panoramica del prodotto

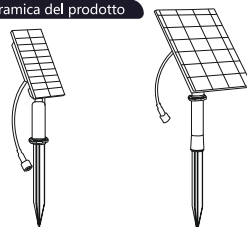

### Specifiche

Categoria	Modello/Specifiche	
	3M	5M
Potenza del pannello solare (W)	1,6W/5V	5W/5V
Specifica della batteria	18650	26700
Capacità della batteria	1,6Ah/3,2V	4Ah/3,2V
Lunghezza della striscia luminosa	3m	5m
Lunghezza del cavo di uscita	2,2m	2,2m
Tipo di batteria	Nuova batteria al fosfato di ferro e litio - 3,2V	
Tempo di carica	4-6 ore sotto luce normale (>40000lux)	
Tempo di funzionamento	Oltre 12 ore (carica completa in modalità AUTO)	

### Istruzioni relative ai pulsanti sul corpo della lampada:

- Tenere premuto il pulsante per 2 secondi per accendere/spgnere il dispositivo.
- Dopo aver acceso il dispositivo, la luce verde rimane accesa; si spegne al momento dello spegnimento del dispositivo. La modalità di ripristino è fissa e rimuove il blocco della funzione di illuminazione.
- Premere brevemente il pulsante per cambiare modalità.
- Modalità a singolo colore: luce fissa → modalità respirazione → lampeggiante veloce → lampeggiante lento.
- Modalità RGB: respirazione RGB → cambiamento colore → rosso → verde → blu → giallo → viola → ciano → bianco.

### Istruzioni per l'uso del telecomando

Pulsante	Function	Tempo/memoria effettivi	Tempo effettivo	Spiegazione
[ON]	Accensione	Una volta/ Non-memory	Giorno & Notte	Luminosità al 100% con attenuazione graduale e spegnimento dopo circa 12 ore.
	Attivazione dell'illuminazione	Una volta/ Non-memory	Giorno & Notte	Premere il pulsante [ON] per disattivare il blocco di illuminazione.
[OFF]	Spegnimento	Una volta/ Non-memory	Giorno & Notte	Spegne la luce.
	Disattivazione dell'illuminazione	Ogni giorno/ Mémory	Giorno & Notte	Tenere premuto il pulsante [OFF] per 3 secondi per vietare l'illuminazione, consentendo comunque la ricarica. Premere il pulsante [ON] per disattivare il blocco.
☀	Luminosità elevata	Una volta/ Non-memory	Giorno & Notte	Quando la luce è accesa, i pulsanti sono operativi. La luce inizia con una luminosità del 100% e si attenua gradualmente, spegnendosi dopo circa 12 ore.
☁	Luminosità bassa	Una volta/ Non-memory	Giorno & Notte	Quando la luce è accesa, i pulsanti sono operativi. La luce inizia con una luminosità del 40% e si attenua gradualmente, spegnendosi dopo circa 12-14 ore.
[3H]	Timer da 3 ore	Ogni giorno/ Mémory	Notte	Luminosità al 100% con attenuazione graduale, luce spenta dopo 3 ore.
[6H]	Timer da 6 ore	Ogni giorno/ Mémory	Notte	Luminosità al 100% con attenuazione graduale, luce spenta dopo 6 ore.

[MODE]	Interruttore modalità	Ogni giorno/ Memory	Giorno & Notte	Modalità colore singolo: accesso fisso → respirazione → lampeggiante veloce → lampeggiante lento. Modalità RGB: respirazione RGB → cambio colore → rosso → verde → blu → giallo → viola → ciano → bianco.
[AUTO]	Timer da 12 ore	Ogni giorno/ Memory	Notte	Luminosità al 100% con attenuazione graduale, luce spenta dopo circa 12 ore.

Nota: La striscia luminosa passerà in modalità standby se rimane spenta tramite il telecomando per 48 ore. Per utilizzare il prodotto, è necessario caricare inizialmente il pannello solare per attivarlo; una volta attivato, la modalità sarà impostata su "AUTO". In alternativa, è possibile attivare il prodotto premendo il pulsante apposito.

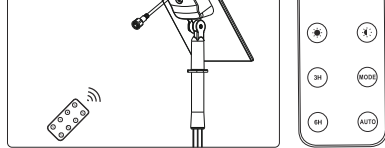

Nota: Il telecomando deve essere utilizzato puntato verso il sensore infrarossi posto sul retro del controller.

### Istruzioni per l'uso

- Una volta estratto il corpo della lampada, collegare il pannello solare per avviare la carica della lampada.
- Dopo l'attivazione, la lampada passa automaticamente alla modalità "AUTO". Gli utenti possono utilizzare il telecomando per selezionare la modalità di funzionamento desiderata oppure utilizzare il pulsante per regolare la modalità.
- Installare la lampada seguendo i passaggi di installazione previsti.
- Dopo l'installazione della lampada, se il tempo di ricarica non è sufficiente, accenderla durante la notte potrebbe influenzare la durata dell'illuminazione e la sua luminosità. Tuttavia, una volta che la batteria sarà completamente carica la volta successiva funzionerà normalmente. Inoltre, in autunno, inverno, durante giornate nuvolose o piovose, l'efficacia della ricarica potrebbe ridursi, comportando una minore durata dell'illuminazione. Tale fenomeno è considerato normale.

### Installazione

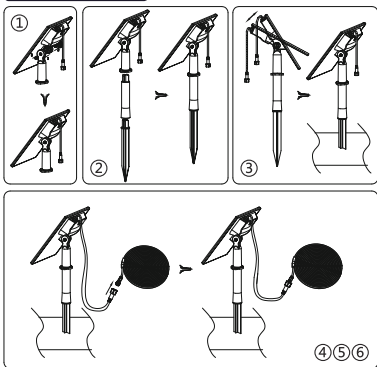

- Fissare il supporto del corpo lampada: installarlo nella direzione della freccia mostrata nello schema e serrare la manopola.
- Installare il supporto: inserire la sezione centrale nel supporto superiore e la parte con l'estremità appuntita nella sezione centrale fino al completo inserimento.
- Installazione: allentare la manopola il pannello solare può ruotare attorno all'asse. Regolare l'angolazione del pannello solare in base all'angolo massimo effettivo di ricezione della luce solare. Dopo la regolazione, inserire il corpo della lampada nella posizione desiderata e stringere il bullone.
- Collegare la striscia luminosa: collegare il cavo di uscita della scheda di controllo alla striscia luminosa, orientandolo nella direzione corretta e stringerlo.
- Aprire la striscia luminosa: aprire la striscia luminosa in base alle esigenze effettive.
- Regolare l'uscita: selezionare la modalità premendo il pulsante sul corpo della lampada.

### AVVERTENZE

- Montare la lampada su una superficie piana e stabile, fissando sia il pannello solare che il corpo della lampada per prevenire danni causati dal vento o da altre eventualità.
- Selezionare l'angolazione appropriata per il pannello solare al fine di garantire un'esposizione più prolungata alla luce solare.
- Per mantenere le prestazioni ottimali, pulire la superficie del pannello solare da polvere o detriti ogni 3-4 mesi.
- Al termine del ciclo di vita del prodotto, smaltirlo seguendo le direttive di smaltimento dei rifiuti stabilite dal comune.
- Prima di riporre e conservare il prodotto, rimuovere la batteria.

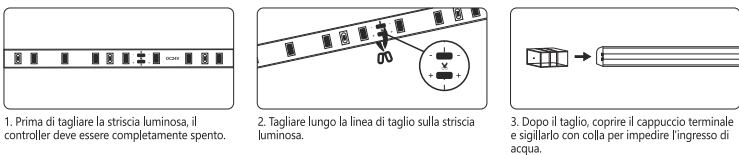

- Prima di tagliare la striscia luminosa, il controller deve essere completamente spento.
- Tagliare lungo la linea di taglio sulla striscia luminosa.
- Dopo il taglio, coprire il cappuccio terminale e sigillarlo con colla per impedire l'ingresso di acqua.

### DE

#### Produktübersicht

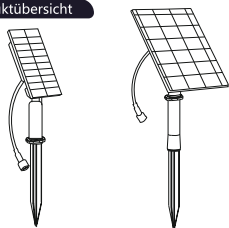

#### Spezifikationen

Kategorie	Modell/Spezifikation	
	3M	5M
Leistung des Solarmoduls (W)	1,6 W/5 V	5W/5V
Spezifikation der Batterie	18650	26700
Kapazität der Batterie	1,6AH/3,2V	4AH/3,2V
Länge der Lichtleiste	3m	5m
Länge der Ausgangsleitung	2,2 m	2,2 m
Akku-Typ	Brandneues Lithium-Eisen-Phosphat - 3,2 V	
Aufladezeit	4-6 Stunden unter normalem Licht (>4000lux)	
Arbeitszeiten	>12 Stunden (volle Ladung im AUTO-Modus)	

#### Anweisungen zu den Tasten am Leuchtenkörper

- Halten Sie die Taste 2 Sekunden lang gedrückt, um das Gerät ein- bzw. auszuschalten.
- Das grüne Licht bleibt nach dem Einschalten des Geräts an und erlischt nach dem Ausschalten des Geräts.
- Drücken Sie kurz auf die Taste, um den Modus zu wechseln.
- Einfarbiger Modus: Dauerlicht → Atmen → schnelles Blinken → langsames Blinken.
- RGB-Modus: RGB-Atmung → Farbwechsel → Rot → Grün → Blau → Gelb → Lila → Türkis → Weiß.

#### Anleitung für die Fernsteuerung

Taste	Funktion	Effektive Zeit/Speicher	Gültiger Zeitraum	Erleuchtung
-------	----------	-------------------------	-------------------	-------------

[ON]	Einschalten	Einmalig/Nicht-Speicher	Tag und Nacht	100 % Helligkeit mit stufenweiser Dimmung und Lichtabschaltung nach etwa 12 Stunden.
	Beleuchtung einschalten	Einmalig/Nicht-Speicher	Tag und Nacht	drücken Sie die Taste [ON], um das Beleuchtungsverbot zu deaktivieren.
[OFF]	Ausschalten	Einmalig/Nicht-Speicher	Tag und Nacht	Schalten Sie das Licht aus.
	Verbot der Beleuchtung	Täglich/Gedächtnis	Tag und Nacht	Halten Sie die [OFF]-Taste 3 Sekunden lang gedrückt, um die Beleuchtung zu unterbinden, während der Ladevorgang weiterhin möglich ist. Drücken Sie die [ON]-Taste, um das Verbot zu deaktivieren.
	Hohe Helligkeit	Einmalig/Nicht-Speicher	Tag und Nacht	Wenn das Licht eingeschaltet ist, sind die Tasten funktionsfähig. Das Licht beginnt bei 100 % Helligkeit, wird allmählich gedimmt und schaltet sich nach etwa 12 Stunden aus.
	Geringe Helligkeit	Einmalig/Nicht-Speicher	Tag und Nacht	Wenn das Licht eingeschaltet ist, sind die Tasten funktionsfähig. Das Licht beginnt bei 100 % Helligkeit, wird allmählich gedimmt und schaltet sich nach etwa 12-14 Stunden aus.
[3H]	3-Stunden-Timer	Täglich/Speicher	Nacht	100% Helligkeit mit stufenweiser Dimmung, Licht aus nach 3 Stunden.
[6H]	6-Stunden-Timer	Täglich/Speicher	Nacht	100% Helligkeit mit stufenweiser Dimmung, Licht aus nach 6 Stunden.
[MODE]	Modus-Schalter	Täglich/Speicher	Tag und Nacht	Einfarbiger Modus: Dauerlicht → Atmen → schnelles Blinken → langsames Blinken. RGB-Modus: RGB-Atmung → Farbwechsel → Rot → Grün → Blau → Gelb → Lila → Türkis → Weiß.
[AUTO]	12-Stunden-Timer	Täglich/Gedächtnis	Nacht	100% Helligkeit mit stufenweiser Dimmung, Licht aus nach etwa 12 Stunden.

Hinweis: Die Lichtleiste wechselt in den Standby-Modus, nachdem sie 48 Stunden lang über die Fernbedienung ausgeschaltet wurde. Wenn Sie das Produkt verwenden, muss das Solarpanel zuerst aufgeladen werden, um es zu aktivieren, und der Modus wird nach der Aktivierung auf "AUTO" eingestellt. Alternativ kann das Produkt auch durch Drücken der Taste aktiviert werden.

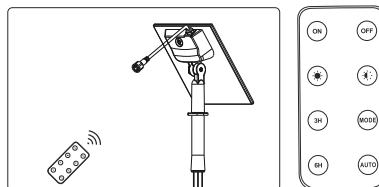

Hinweis: Die Fernbedienung muss in Richtung des Infrarotsensors auf der Rückseite der Steuerung ausgerichtet werden.

### Anweisungen für den Gebrauch

- Nachdem Sie den Lampenkörper herausgenommen haben, schließen Sie das Solarpanel an und laden Sie die Lampe auf, um sie zu aktivieren.
- Nach dem Einschalten der Lampe befindet sich diese standardmäßig im Modus "AUTO". Der Benutzer kann die Fernbedienung verwenden, um den gewünschten Arbeitsmodus einzustellen, oder die Taste verwenden, um den Modus einzustellen.
- Installieren Sie die Lampe entsprechend den Installationsschritten.
- Nach der Installation der Lampe, wenn die Ladezeit nicht ausreicht, kann die Beleuchtung in der Nacht die Leuchtdauer und Helligkeit beeinträchtigen. Wenn sie das nächste Mal vollständig aufgeladen wird, funktioniert sie normal. Im Herbst, Winter, an bewölkten oder regnerischen Tagen kann sich der Ladeeffekt abschwächen und die Leuchtdauer verkürzt werden, was ein normales Phänomen ist.

### Installationsschritte

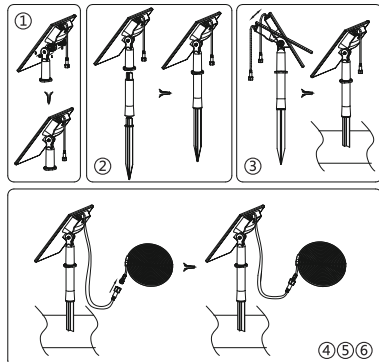

- Befestigen Sie die Fassung des Lampengehäuses: Bringen Sie sie in Pfeilrichtung (siehe Abbildung) an und ziehen Sie den Drehknopf fest.
- Montieren Sie den Halter: Stecken Sie das Mittelteil in den oberen Halter und das Teil mit dem spitzen Ende in das Mittelteil, bis es vollständig eingesetzt ist.
- Einbau: Lösen Sie den Drehknopf, und das Solarpanel kann sich um die Achse drehen. Stellen Sie den Winkel des Solarpanels entsprechend dem tatsächlichen maximalen Winkel des Sonnenlichtempfangs ein. Ziehen Sie nach der Einstellung die Schraube fest und setzen Sie den Lampenkörper in die gewünschte Position ein.
- Schließen Sie die Lichtleiste an: Schließen Sie das Ausgangskabel der Steuerplatte an die Lichtleiste an und ziehen Sie es fest.
- Klappen Sie die Lichtleiste aus: Entfalten Sie die Lichtleiste entsprechend den tatsächlichen Bedürfnissen.
- Stellen Sie die Leistung ein: Wählen Sie den Modus durch Drücken der Taste auf dem Lampenkörper.

### WARNUNGEN

- Bitte installieren Sie die Lampe auf einer flachen und stabilen Oberfläche und sichern Sie das Solarpanel und den Lampenkörper, um Verletzungen durch Wind oder andere Gründe zu vermeiden.
- Wählen Sie einen geeigneten Winkel für das Solarmodul, um eine möglichst lange Einwirkungszeit des Sonnenlichts zu gewährleisten.
- Um eine optimale Leistung zu gewährleisten, sollten Sie die Oberfläche des Solarmoduls alle 3-4 Monate von Staub und Ablagerungen reinigen.
- Wenn das Produkt das Ende seiner Lebensdauer erreicht hat, entsorgen Sie es bitte gemäß den städtischen Vorschriften zur Abfallklassifizierung.
- Entfernen Sie den Akku, bevor Sie das Produkt lagern.

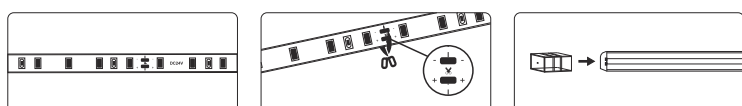

- Vor dem Schneiden der Lichtleiste muss das Steuergerät vollständig ausgeschaltet sein.
- Schneiden Sie entlang der Schnittlinie der Lichtleiste.
- Nach dem Schneiden die Endkappe abdecken und mit Klebstoff versiegeln, damit kein Wasser eindringen kann.



## Productoverzicht

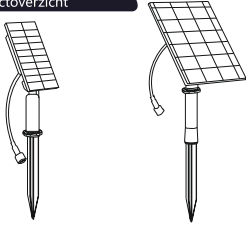

## Specificaties

Categorie	Model/specificatie	
	3M	5M
Vermogen zonnepaneel (W)	1,6W/5V	5W/5V
Batterijspecificatie	18650	26700
Batterijcapaciteit	1,6AH/3,2V	4AH/3,2V
Lengte van de lichtstrook	3m	5m
Lengte van de uitgangsdraad	2,2m	2,2m
Batterijtype	Gloednieuw lithium-ijzerfosfaat - 3,2V	
Oplaadtijd	4-6 uur in normaal licht (>40000 lux)	
Werkingsduur	>12 (wanneer volledig opgeladen en in AUTO-stand)	

## Instructies en knoppen op het lamplichaam

- Houd de knop 2 seconden ingedrukt om het apparaat aan/uit te zetten.
- Het groene lampje brandt terwijl het apparaat aanstaat en gaat uit wanneer het apparaat uitgezet wordt. In de herfststand blijft de lamp constant branden en gaat de lichtverbodfunctie uit.
- Druk kort op de knop om van stand te wisselen
- Standen met een kleur: constant aan → ademlicht → snel flitsen → traag flitsen.
- RGB-stand: RGB-ademlicht → veranderen van kleur → rood → groen → blauw → geel → paars → turquoise → wit.

## Instructies van de afstandsbediening

Knop	Werkking	Werkingsmoment/herinnering	Werkingsduur	Uitleg
[AAN]	Aanzetten	Een keer/geen herinnering	Dag & nacht	100% lichtsterkte die geleidelijk afneemt, na ongeveer 12 uur gaat het licht uit.
	Licht toelaten	Een keer/geen herinnering	Dag & nacht	Druk op de [AAN]-knop om het lichtverbod op te heffen.
[UIT]	Uitzetten	Een keer/geen herinnering	Dag & nacht	Zet het licht uit.
	Licht verbieden	Dagelijks/Herinnering	Dag & nacht	Houd de [UIT]-knop 3 seconden ingedrukt om het licht te verbieden, maar de lamp wel te kunnen opladen. Druk op de [AAN]-knop om het verbod op te heffen.
*	Hoge helderheid	Een keer/geen herinnering	Dag & nacht	Wanneer het licht aanstaat kan u de knoppen bedienen. Het licht start op 100% sterkte, neemt geleidelijk af en gaat uit na ongeveer 12 uur.
✱	Lage helderheid	Een keer/geen herinnering	Dag & nacht	Wanneer het licht aanstaat kan u de knoppen bedienen. Het licht start op 40% sterkte, neemt geleidelijk af en gaat uit na 12-14 uur.
[3u]	Timer van 3 uur	Dagelijks/Herinnering	Nacht	100% lichtsterkte die geleidelijk afneemt, na 3 uur gaat het licht uit.
[6u]	Timer van 6 uur	Dagelijks/Herinnering	Nacht	100% lichtsterkte die geleidelijk afneemt, na 6 uur gaat het licht uit.
[MODUS]	Veranderen van stand	Dagelijks/Herinnering	Dag & nacht	Standen met een kleur: constant aan → ademlicht → snel flitsen → traag flitsen. RGB-stand: RGB-ademlicht → veranderen van kleur → rood → groen → blauw → geel → paars → turquoise → wit.
[AUTO]	Timer van 12 uur	Dagelijks/Herinnering	Nacht	100% lichtsterkte die geleidelijk afneemt, na ongeveer 12 uur gaat het licht uit.

Opmerking: de lichtstrook gaat in stand-bystand als hij 48 uur uitgezet is door de afstandsbediening. Wanneer u het product gebruikt, moet het zonnepaneel eerst opgeladen zijn om het te activeren, en het apparaat zal bij het activeren in "AUTO"-stand staan. Het product kan ook aangezet worden door op de knop te drukken.

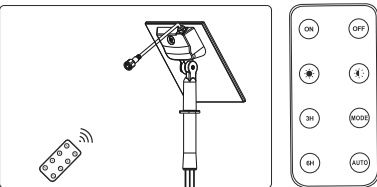

Opmerking: de afstandsbediening moet gericht worden op de infraroodsensor aan de achterkant van de controller.

## Gebruiksaanwijzing

- Nadat u de lamp heb losgemaakt van de armatuur, sluit u de zonnepaneel aan en laadt u de lamp op om hem te activeren.
- Nadat de lamp geactiveerd is, staat hij steeds in "AUTO"-stand. Gebruikers kunnen met de afstandsbediening of de modus-knop de gewenste werkstand instellen.
- Installeer de lamp volgens de installatiestappen.
- Nadat u de lamp geïnstalleerd hebt, als hij nog niet volledig opgeladen is, kan het zijn dat de lamp de eerste nacht minder lang of minder fel brandt. Wanneer hij de volgende keer volledig opgeladen is werkt het op de normale manier. In de herfst of de winter, bij aansluitende bewolke of regenachtige dagen, kan het oplaadefect verminderen waardoor de werkingsduur inkort. Dat is een normaal fenomeen.

## Installatiestappen

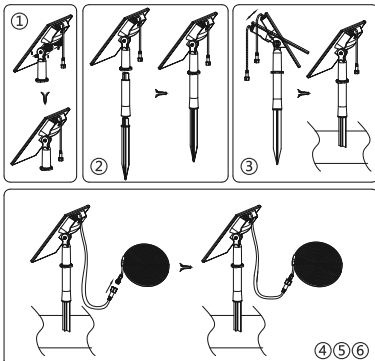

- Zet de lamphouder vast; installeer hem in de richting van de pijl op de tekening en draai de knop vast.
- Installeer de houder; stop het middelste deel in de bovenste houder en stop het deel met het scherpe uiteinde zo diep mogelijk in het middelste deel.
- Installatie: draai de knop los zodat het zonnepaneel kan draaien om de as. Stel de hoek van het zonnepaneel in volgens de huidige maximale hoek voor zonlichtopname. Na die instelling draait u de bout dicht en zet u het lamplichaam in de gewenste positie.
- Sluit de lichtstrook aan: Verbind de uitgangskabel van het controlebord met de lichtstrook en maak ze vast.
- Vouw de lichtstrook uit: vouw de lichtstrook uit volgens uw huidige noden.
- Pas de output aan: selecteer de stand door op de knop te drukken op het lamplichaam.

## WAARSCHUWINGEN

1. Installeer de lamp op een plat en stabiel oppervlak en maak het zonnepaneel en de lamp vast om ongelukken door wind en dergelijke te voorkomen.

2. Kies de goede hoek voor het zonnepaneel zodat het zo lang mogelijk zonlicht kan opvangen.

3. Om een optimale werking te garanderen moet u het oppervlak van het zonnepaneel elke 3-4 maanden schoonmaken.

4. Gelieve het product te verwijderen volgens de plaatselijke reglementen wanneer het aan het einde van zijn levensduur is.

5. Haal de batterij uit het product voor u het opbergt.

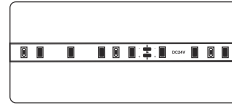

1. Voor u de lichtstrook knipt, moet de controller helemaal uitstaan.

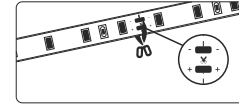

2. Knip langs de kniplijn op de lichtstrook.

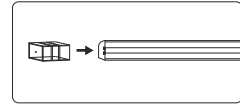

3. Bedek na het knippen de eindkap en maak hem vast met lijm om te voorkomen dat er water bij de lichtstrook kan.

## FR

## Aperçu du produit

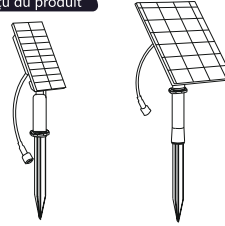

## Caractéristiques

Categorie	Modèle/Spécifications	
	3M	5M
Puissance du panneau solaire (W)	1,6W/5V	5W/5V
Spécifications de la batterie	18650	26700
Capacité de la batterie	1,6AH/3,2V	4AH/3,2V
Longueur de la bande lumineuse	3m	5m
Longueur du fil de sortie	2,2m	2,2m
Type de batterie	Lithium phosphate de fer neuf - 3,2V	
Temps de charge	4-6 heures sous une lumière normale (>40000lux)	
Durée de fonctionnement	>12 heures (charge complète en mode AUTO)	

## Instructions des boutons sur le corps du luminaire

- Appuyez et maintenez le bouton pendant 2 secondes pour allumer/éteindre l'appareil.
- Le voyant vert reste allumé après avoir allumé l'appareil et s'éteint après avoir éteint l'appareil. Le mode de restauration est en mode continu et lève l'interdiction de la fonction d'éclairage.
- Appuyez brièvement sur le bouton pour changer de mode.
- Mode couleur unique : allumé en continu → respiration → clignotement rapide → clignotement lent.
- Mode RVB : respiration RVB → changement de couleur → rouge → vert → bleu → jaune → violet → cyan → blanc.

## Instructions de la télécommande

Bouton	Fonction	Heure effective/mémoire	Période effective	Explication
[ON]	Allumer	Une fois/sans mémoire	Jour & Nuit	Luminosité à 100 % avec gradation progressive et lumière éteinte après environ 12 heures.
	Activer l'éclairage	Une fois/sans mémoire	Jour & Nuit	Appuyez sur le bouton [ON] pour désactiver l'interdiction d'éclairage.
[OFF]	Éteindre	Une fois/sans mémoire	Jour & Nuit	Éteindre la lumière.
	Interdire l'éclairage	Quotidien/Mémoire	Jour & Nuit	Appuyez et maintenez enfoncé le bouton [OFF] pendant 3 secondes pour interdire l'éclairage, tout en permettant la charge. Appuyez sur le bouton [ON] pour désactiver l'interdiction.
*	Haute luminosité	Une fois/sans mémoire	Jour & Nuit	Lorsque la lumière est allumée, les boutons sont fonctionnels. La lumière commence à 100 % de luminosité et diminue progressivement pour s'éteindre après environ 12 heures.
✱	Faible luminosité	Une fois/sans mémoire	Jour & Nuit	Lorsque la lumière est allumée, les boutons sont fonctionnels. La lumière commence à 40 % de luminosité et diminue progressivement pour s'éteindre après environ 12 à 14 heures.
[3H]	Minuterie de 3 heures	Quotidien/Mémoire	Nuit	Luminosité à 100 % avec gradation progressive, lumière éteinte après 3 heures.
[6H]	Minuterie de 6 heures	Quotidien/Mémoire	Nuit	Luminosité à 100 % avec gradation progressive, lumière éteinte après 6 heures.
[MODE]	Changement de mode	Quotidien/Mémoire	Jour & Nuit	Mode couleur unique : allumé en continu → respiration → clignotement rapide → clignotement lent. Mode RVB : respiration RVB → changement de couleur → rouge → vert → bleu → jaune → violet → cyan → blanc.
[AUTO]	Minuterie de 12 heures	Quotidien/Mémoire	Nuit	100% brightness with gradual dimming, light off after about 12 hours.

Remarque : La bande lumineuse passera en mode veille après avoir été éteinte par la télécommande pendant 48 heures. Lors de l'utilisation du produit, le panneau solaire doit d'abord être chargé pour l'activer, et le mode sera réglé sur le mode "AUTO" après l'activation. Il est également possible d'activer le produit en appuyant sur le bouton.

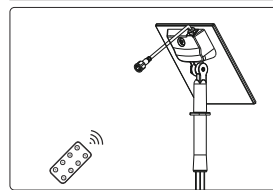

Note : La télécommande doit être utilisée face au capteur infrarouge situé à l'arrière du contrôleur.

## Mode d'emploi

- Après avoir retiré le corps du luminaire, connectez le panneau solaire et chargez le luminaire pour l'activer.
- Une fois activé, le luminaire se met par défaut en mode "AUTO". Les utilisateurs peuvent utiliser la télécommande pour régler le mode de fonctionnement souhaité ou utiliser le bouton pour régler le mode.
- Installez le luminaire en suivant les étapes d'installation.
- Après l'installation du luminaire, si le temps de charge n'est pas suffisant, le fait de l'allumer la nuit peut affecter le temps d'éclairage et la luminosité. Lorsque le luminaire sera complètement chargé la prochaine fois, il fonctionnera normalement. Par contre, en automne, en hiver, par temps nuageux ou pluvieux, l'effet de charge peut s'affaiblir et la durée d'éclairage peut être réduite, ce qui est un phénomène normal.

## Étapes d'installation



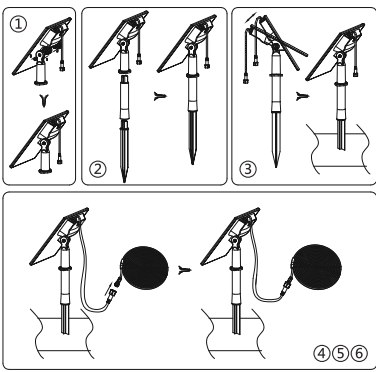

1. Fixer le support du corps du luminaire : installez-le dans le sens de la flèche indiquée sur le schéma et serrez le bouton.
2. Installer le support : Insérez la partie centrale dans le support supérieur et la partie avec l'extrémité pointue dans la partie centrale jusqu'à ce qu'elle soit complètement insérée.
3. Installation : Desserrez le bouton, et le panneau solaire peut tourner autour de l'axe. Réglez l'angle du panneau solaire en fonction de l'angle maximal de réception de la lumière du soleil. Une fois le réglage effectué, serrez le bouton et insérez le corps du luminaire dans la position souhaitée.
4. Connecter la bande lumineuse : Connectez le fil de sortie de la carte de contrôle à la bande lumineuse et serrez-le.
5. Déployez la bande lumineuse en fonction des besoins réels.
6. Ajuster la sortie : Sélectionnez le mode en appuyant sur le bouton situé sur le corps du luminaire.

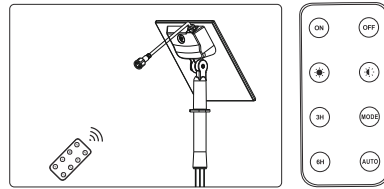

Nota: O controle remoto precisa ser usado voltado para o sensor infravermelho na parte traseira do controlador.

### Instruções de uso

1. Depois de retirar o corpo da lâmpada, conecte o painel solar e carregue a lâmpada para ativa -la.
2. Depois que a lâmpada é ativada, o padrão é o modo "automático". Os usuários podem usar o controle remoto para definir o modo de trabalho desejado ou usar o botão para definir o modo.
3. Instale a lâmpada de acordo com as etapas de instalação.
4. Depois de instalar a lâmpada, se o tempo de carregamento não for suficiente, ilumina -la à noite pode afetar o tempo de iluminação e o brilho. Quando totalmente carregado da próxima vez, funcionará normalmente. Como alternativa, no outono, inverno, dias nublados ou chuvas contínuas, o efeito de carregamento pode enfraquecer e o tempo de iluminação pode ser reduzido, o que é um fenômeno normal.

### Etapas de instalação

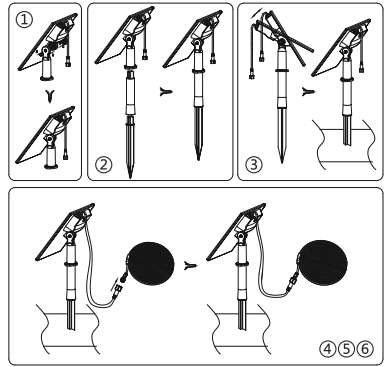

1. Corrija o suporte do corpo da lâmpada: Instale -o na direção da seta mostrada no diagrama e aperte o botão.
2. Instale o suporte: Insira a seção do meio no suporte superior e a peça com extremidade pontiaguda na seção do meio até ficar totalmente inserida.
3. Instalação: Solte o botão e o painel solar pode girar em torno do eixo. Ajuste o ângulo do painel solar de acordo com o ângulo máximo real da recepção da luz solar. Depois de ajustar, aperte o parafuso e insira o corpo da lâmpada na posição desejada.
4. Conecte a luz da tira: conecte o fio de saída da placa de controle à luz da tira e aperte -a.
5. Desdobrar a luz da tira: desdobre a luz da tira de acordo com as necessidades reais.
6. Ajuste a saída: selecione o modo pressionando o botão no corpo da lâmpada.

## AVERTISSEMENTS

1. Veuillez installer le luminaire sur une surface plane et stable et fixer le panneau solaire et le corps du luminaire afin d'éviter les blessures dues au vent ou à d'autres raisons.
2. Choisissez l'angle approprié pour le panneau solaire afin d'assurer le temps d'exposition le plus long à la lumière du soleil.
3. Pour garantir des performances optimales, nettoyez la surface du panneau solaire de la poussière ou des débris tous les 3-4 mois.
4. Lorsque le produit atteint la fin de sa durée de vie, veuillez le jeter conformément aux réglementations de classification des déchets de la ville.
5. Avant de ranger le produit, retirez la batterie.

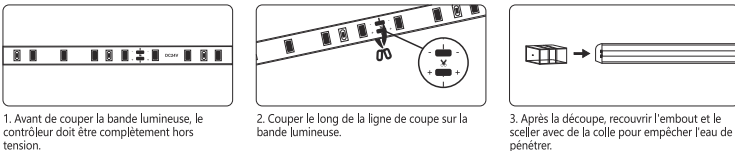

1. Avant de couper la bande lumineuse, le contrôleur doit être complètement hors tension.
2. Couper le long de la ligne de coupe sur la bande lumineuse.
3. Après la découpe, recouvrir l'embout et le sceller avec de la colle pour empêcher l'eau de pénétrer.

PT

### Resumo do Produto

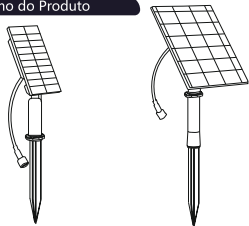

### Especificações

Categoria	Modelo/Especificação	
	3M	5M
Energia do painel solar (W)	1.6W/5V	5W/5V
Especificação da bateria	18650	26700
Capacidade de carga	1.6AH/3.2V	4AH/3.2V
Comprimento da faixa de luz	3m	5m
Comprimento do fio de saída	2.2m	2.2m
Tipo de Bateria	Fosfato de ferro de lítio novo - 3.2V	
O tempo de carga	4-6 horas sob luz normal (> 40000lux)	
Expediente	> 12 horas (carga total no modo automático)	

### Instruções de botões no corpo leve

1. Pressione e segure o botão por 2 segundos para ligar/desligar o dispositivo.
2. A luz verde permanece acesa após ativar o dispositivo e dispara após desligar o dispositivo. O modo Restore é o modo estável e eleva a proibição da função de iluminação.
3. Pressione o botão em breve para alternar os modos.
4. Modo de cor única: estável em → respiração → Flashing rápido → Flashing lento.
5. Modo RGB: respiração RGB → Alteração da cor → Vermelho → Verde → Azul → Amarelo → Roxo → Ciano → Branco.

### Instrução de controle remoto

Botão	Função	Tempo/memória efetivo	Período de tempoefetivo	Explicação
[LIGAR]	Ligar	Uma vez/sem memória	Dia & Noite	100% de brilho com escurecimento gradual e acende após cerca de 12 horas.
	Ativar iluminação	Uma vez/sem memória	Dia & Noite	Pressione o botão [On] para desativar a proibição de iluminação.
[DESLIGA]	Desligar	Uma vez/sem memória	Dia & Noite	Apague a luz.
	Proibir a iluminação	Diariamente/memória	Dia & Noite	Pressione e segure o botão [desligado] por 3 segundos para proibir a iluminação, enquanto ainda permite o carregamento. Pressione o botão [ON] para desativar a proibição.
*	Clareza alta	Uma vez/sem memória	Dia & Noite	Quando a luz está acesa, os botões são funcionais. A luz começa com 100% de brilho e gradualmente diminui, desligando após cerca de 12 horas.
	Baixo brilho	Uma vez/Non-memory	Dia & Noite	Quando a luz está acesa, os botões são funcionais. A luz começa com 40% de brilho e gradualmente diminui, desligando após cerca de 12 a 14 horas.
[3H]	Temporizador de 3 horas	Diariamente/memória	Noite	100% de brilho com escurecimento gradual, iluminado após 3 horas.
[6H]	Temporizador de 6 horas	Diariamente/memória	Noite	100% de brilho com escurecimento gradual, iluminado após 6 horas.
[MODO]	Interruptor de modo	Diariamente/memória	Dia & Noite	Modo de cor única: estável em → respiração → pisca rápida → pisca lento. Modo RGB: respiração RGB → Alteração da cor → Vermelho → Verde → Azul → Amarelo → Roxo → Ciano → Branco.
[AUTO]	12-horas Temporizador	Diariamente/memória	Noite	100% de brilho com escurecimento gradual, iluminado após cerca de 12 horas.

Nota: A luz da tira entrará no modo de espera após ser desligada pelo controle remoto por 48 horas. Ao usar o produto, o painel solar precisa ser carregado primeiro para ativa -lo, e o modo será definido como o modo "automático" após a ativação. Como alternativa, o produto pode ser ativado pressionando o botão.

## AVISOS

1. Instale a lâmpada em uma superfície plana e estável e prenda o painel solar e o corpo da lâmpada para evitar lesões devido ao vento ou a outros motivos.
2. Escolha o ângulo apropriado para o painel solar para garantir o tempo de exposição mais longo à luz solar.
3. Para garantir o desempenho ideal, limpe a superfície do painel solar de poeira ou detritos a cada 3-4 meses.
4. Quando o produto chegar ao final de sua vida útil, descarte -o de acordo com os regulamentos de classificação de resíduos da cidade.
5. Antes de armazenar o produto, remova a bateria.

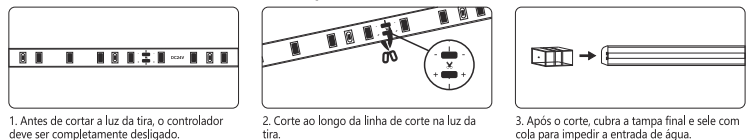

1. Antes de cortar a luz da tira, o controlador deve ser completamente desligado.
2. Corte ao longo da linha de corte na luz da tira.
3. Após o corte, cubra a tampa final e sele com cola para impedir a entrada de água.

HU

### Termékábra

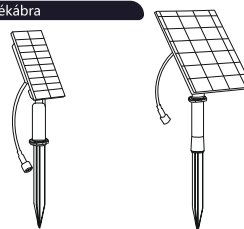

### Műszaki adatok

Kategória	Modell/ műszaki adatok	
	3M	5M
Napelem teljesítménye (W)	1,6 W / 5 V	5 W / 5 V
Akkumulátor specifikáció:	18650	26700
Akkumulátor kapacitás	1,6 Ah/3,2 V	4 Ah/3,2 V
Szalaglâmpa hossza	3m	5m
Kimeneti vezeték hossza	2,2 m	2,2 m
Akkumulátor típusa	Vadonatúj lítium-vasfoszfát - 3,2 V	
Töltési idő	4-6 óra normál fénynél (>40 000 Lux)	
Üzemidő	>12 óra (teljes feltöltés AUTO üzemmódban)	

### A lâmpatesten található gombok használati utasítása

1. Nyomja meg és tartsa lenyomva 2 másodpercig a gombot az eszköz be/kikapcsolásához.
2. Az eszköz bekapcsolása után a zöld fény folyamatosan világít, és az eszköz kikapcsolása után kialszik. A visszaállítási mód folyamatosan bekapcsolat üzemmódban, és feloldja a világítási funkció tiltalmát.
3. Az üzemmódok közötti váltáshoz nyomja meg röviden a gombot.
4. Egyzsinű üzemmód: folyamatos → lelegrő fény → gyors villogás → lassú villogás.
5. RGB mód: RGB lelegrő fény → színvátozás → piros → zöld → kék → sârga → lila → ciánkék → fehér.

### A távirányító használata

Gomb	Funkció	Működési idő/memória	Működési idő	Magyaráz
[ON]	Bekapcsolás	Egyszer/ Nem kerül a memóriába	Nappal és éjszaka	100%-os fényerő fokozatos tompítással, és körülbelül 12 óra elteltével kikapcsol.
	Világítás bekapcsolása	Egyszer/ Nem kerül a memóriába	Nappal és éjszaka	nyomja meg az [ON] gombot a világítás tiltásának kikapcsolásához
[OFF]	Kikapcsolás	Egyszer/ Nem kerül a memóriába	Nappal és éjszaka	Világítás kikapcsolása.
	Világítás tiltása	Napi/Memóriába	Nappal és éjszaka	Nyomja meg és tartsa lenyomva 3 másodpercig az [OFF] gombot a világítás letiltásához, miközben a töltés továbbra is engedélyezett. Nyomja meg az [ON] gombot a letiltás kikapcsolásához

☀	Magas fényerő	Egyszer/ Nem kerül a memóriába	Nappal és éjszaka	Amikor a lámpa világít, a gombok működnek. A lámpa 100%-os fényerővel kezd világítani, majd fokozatosan elhalványul, és körülbelül 12 óra elteltével kikapcsol.
☁	Alacsony fényerő	Egyszer/ Nem kerül a memóriába	Nappal és éjszaka	Amikor a lámpa világít, a gombok működnek. A lámpa 40%-os fényerővel kezd világítani, majd fokozatosan elhalványul, és körülbelül 12-14 óra elteltével kikapcsol.
[3H]	3 óras időzítő	Napi/Memóriába	Éjszaka	100%-os fényerő fokozatos tompítással, és körülbelül 3 óra elteltével kikapcsol.
[6H]	6 óras időzítő	Napi/Memóriába	Éjszaka	100%-os fényerő fokozatos tompítással, és körülbelül 6 óra elteltével kikapcsol.
[MODE]	Üzemmódkapcsoló	Napi/Memóriába	Nappal és éjszaka	Egyszínű üzemmód: folyamatos → leélező fény → gyors villogás → lassú villogás. RGB mód: RGB leélező fény → színválogás → piros → zöld → kék → sárga → lila → ciankek → fehér.
[AUTO]	12 óras időzítő	Napi/Memóriába	Éjszaka	100%-os fényerő fokozatos tompítással, a lámpa körülbelül 12 óra elteltével kikapcsol.

Megjegyzés: A szalaglámpa 48 óra a távirányítóval való kikapcsolást követően készenléti üzemmódba lép. A termék használatakor a napelemet először fel kell tölteni az aktiváláshoz, és az üzemmód az aktiválás után „AUTO” üzemmódba lép. A termék a gomb megnyomásával is aktiválható.

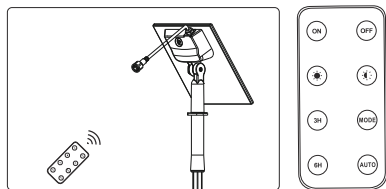

Megjegyzés: A távirányítót a vezérlő hátoldalán található infravörös érzékelővel szemben kell használni.

### Használati útmutató

- Miután kivette a lámpatestet, csatlakoztassa a napelemet, és aktiválja a lámpát.
- A lámpa bekapcsolása után alapértelmezés szerint „AUTO” üzemmódba lép. A felhasználó a távirányítóval vagy a gombbal állíthatja be a kívánt üzemmódot.
- Szerelje fel a lámpát a felszerelés lépéseinek megfelelően.
- A lámpa felszerése után, ha a töltési idő nem elegendő, az éjszakai világítás befolyásolhatja a világítási időt és a fényerőt. Ha legközelebb teljesen feltöltődik, akkor a működés normális lesz. Ősszel, télen, folyamatosan felhős vagy esős napokon a töltés hatékonysága gyengülhet, és a világítási időtartama lerövidül.

### A felszerelés lépései

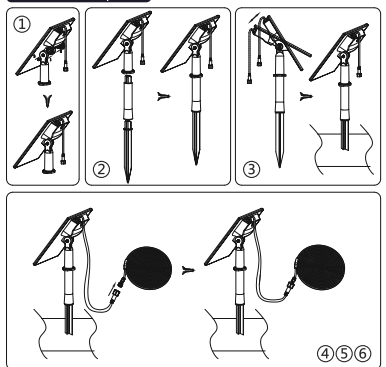

- Rögzítse a lámpatest tartóját: Szerelje fel az ábrán látható nyíl irányába, és rögzítse a gombot.
- Szerelje fel a tartót: Helyezze be a középső részt a felső tartóba, és a hegyes végű részt a középső részbe, amíg teljesen nincs beillesztve.
- Felszerelés: Lazítsa meg a gombot, és a napelemet foroghat a tengely körül. Állítsa be a napelem szögét, hogy a napfény általi megvilágítása maximális legyen. A beállítás után húzza meg a csavart, és helyezze a lámpatestet a kívánt helyzetbe.
- Csatlakoztassa a szalaglámpát: Csatlakoztassa a vezérlőpanel kimeneti vezetékét a szalaglámpához, és húzza meg.
- Hajtsa ki a szalaglámpát: Hajtsa ki a szalaglámpát a tényleges igényeknek megfelelően.
- Állítsa be a kimenetet: A lámpatesten található gomb megnyomásával válassza ki az üzemmódot.

### FIGYELMEZTETÉSEK

- A lámpát sík és stabil felületre szerelje fel, és rögzítse a napelemet és a lámpát, nehogy a szél lesodorja, vagy más módon megsérüljön.
- Válassza ki a megfelelő szögét a napelem felszereléséhez, hogy a lehető leghosszabb ideig világítsa meg a napfény.
- Az optimális teljesítmény biztosítása érdekében 3-4 havonta tisztítsa meg a napelem felületét a portól és a szennyeződésektől.
- Amikor a termék eléri az élettartama végét, kérjük, a helyi szabályozásoknak megfelelően végezze a hulladékkezelést.
- A termék tárolása előtt vegye ki az akkumulátort.

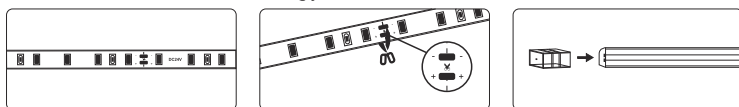

- A szalaglámpa elvágása előtt a vezérlőt teljesen áramtalanítani kell.
- A szalaglámpát a vágási jelzés mentén vágja el.
- A vágás után helyezze fel a zárókapukat, és zárja le a ragasztóval, hogy megakadályozza a víz bejutását.

### SK

#### Prehľad produktu

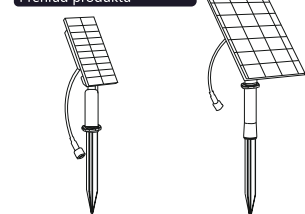

#### Špecifikácie

Kategória	Model/specifikácia	
	3M	5M
Výkon solárneho panelu (W)	1,6W/SV	5W/SV
Špecifikácia batérie	18650	26700
Kapacita batérie	1,6AH/3,2V	4AH/3,2V
Dĺžka svetelného pásu	3m	5m
Dĺžka výstupného kábla	2,2m	2,2m
Typ batérie	Nový lítium-železitý fosforečnan - 3,2V	
Doba nabíjania	4-6 hodín pri normálnom svetle (> 40000Lux)	
Prevádzkový čas	> 12 hodín (plné nabitie v AUTOMATICKOM režime)	

#### Návod k tlačidlám na tele svietidla

- Stlačením a podržaním tlačidla na 2 sekundy zapnete/vypnete zariadenie.
- Zelené svetlo zostane svietiť po zapnutí zariadenia a zhasne po vypnutí zariadenia. Režim obnovenia je v režime stáleho zapnutia a naďalej nainštalovaním zakážete funkcie osvetlenia.
- Stlačením tlačidla krátko prepnete režim.
- Jednofarebný režim: nepretrúšané svietenie → dychanie → rýchle blikanie → pomalé blikanie.
- Režim RGB: RGB dychanie → zmena farby → červená → zelená → modrá → žltá → fialová → tyrkysová → biela.

### Pokyny na diaľkové ovládanie

Tlačidlo	Funkcia	Efektívny čas/pamäť	Účinné časové obdobie	Vysvetlenie
[ON]	Zapnutie	Raz/bez pamäte	Deň a noc	100 % jas s postupným stmievaním a svetlo zhasne približne po 12 hodinách.
	Zapnutie osvetlenia	Raz/bez pamäte	Deň a noc	Stlačením tlačidla [ON] (ZAP) vypnete zákaz osvetlenia.
[OFF]	Vypnúť	Raz/bez pamäte	Deň a noc	Vypnúť svetlo.
	Zakázat osvetlenie	Denný režim/pamäť	Deň a noc	Stlačte a 3 sekundy podržte tlačidlo [OFF] (VYP), aby sa osvetlenie zakázalo, a zároveň sa umožnilo nabíjanie. Stlačením tlačidla [ON] (ZAP) vypnete zákaz.
☀	Vysoký jas	Raz/bez pamäte	Deň a noc	Keď je kontrolka zapnutá, tlačidlá sú funkčné. Svetlo začne svietiť na 100 % jas a postupne sa sťmí, vypne sa asi po 12 hodinách.
☁	Nizký jas	Raz/bez pamäte	Deň a noc	Keď je kontrolka zapnutá, tlačidlá sú funkčné. Svetlo začne svietiť na 40 % jas a postupne sa sťmí, vypne sa asi po 12-14 hodinách.
[3H]	3-hodinový časovač	Denný režim/pamäť	Noc	100 % jas s postupným stmievaním a svetlo zhasne po 3 hodinách.
[6H]	6-hodinový časovač	Denný režim/pamäť	Noc	100 % jas s postupným stmievaním a svetlo zhasne po 6 hodinách.
[MODE]	Prepinač režimu	Denný režim/pamäť	Deň a noc	Jednofarebný režim: nepretrúšané svietenie → dychanie → rýchle blikanie → pomalé blikanie. Režim RGB: RGB dychanie → zmena farby → červená → zelená → modrá → žltá → fialová → tyrkysová → biela.
[AUTO]	12-hodinový časovač	Denný režim/pamäť	Noc	100 % jas s postupným stmievaním a svetlo zhasne približne po 12 hodinách.

Poznámky: Svetlo pásu sa prepne do pohotovostného režimu po vypnutí diaľkovým ovládaním na 48 hodín. Pri používaní zariadenia je potrebné najprv nabíť solárny panel, aby sa aktivoval a po aktivácii sa režim nastavi na režim „AUTO”. Produkt je možné aktivovať aj stlačením tlačidla.

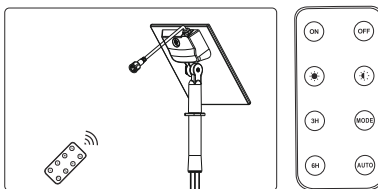

Poznámky: Diaľkové ovládanie sa musí používať smerom k infračervenému snímaču na zadnej strane ovládača.

### Návod na použitie

- Po vytažení telesu lampy pripojte solárny panel a nabíte ho, aby ste ho aktivovali.
- Po aktivácii kontroly sa predvolene nastavi režim „AUTO”. Používatelia môžu pomocou diaľkového ovládania nastaviť požadovaný pracovný režim alebo pomocou tlačidla nastaviť režim.
- Nainštalujte svietidlo podľa inštalčných krokov.
- Po inštalácii lampy, ak doba nabíjania nestačí, osvetlenie v noci môže ovplyvniť čas a jas osvetlenia. Keď sa nabudúce úplne nabije, bude fungovať normálne. Alternatívne, na jeseň, v zime, v nepretržitých zamračených alebo daždivých dňoch, môže dôjsť k oslabeniu nabíjacieho efektu a môže sa skrátiť čas osvetlenia, čo je bežný jav.

### Inštalčné kroky

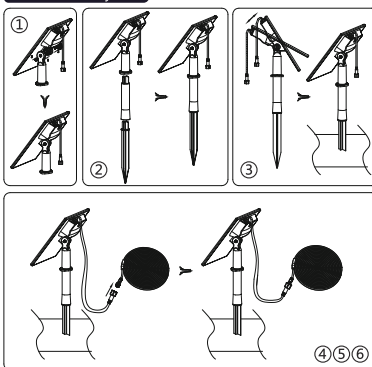

- Upevnite držiak telesu lampy: Nainštalujte ho v smere šípky znázornenej na diagrame a dotiahnite gombík.
- Nainštalujte držiak: Vložte strednú časť do horného držiaka a časť so špicatým koncom do strednej časti, kým nie je úplne zasunutá.
- Inštalácia: Uvoľnite gombík a solárny panel sa môže otáčať okolo osi. Nastavte uhol solárneho panelu podľa skutočného maximálneho uhla príjmu slnečného žiarenia. Po nastavení dotiahnite skrutku a vložte teleso svetla do požadovanej polohy.
- Pripojte svetlo pásu: Pripojte výstupný vodič riadiacej dosky k svetelnému svetlu pásu a utiahnite ho.
- Rozložte svetlo pásu: Rozložte svetlo pásu podľa potreby.
- Nastavenie výstupu: Vyberte režim stlačením tlačidla na tele svietidla.

### VAROVANIA

- Nainštalujte svietidlo na rovný a stabilný povrch a zaistite solárny panel a teleso lampy, aby ste predišli zraneniu v dôsledku vetra alebo iných dôvodov.
- Vyberte vhodný uhol pre solárny panel, aby ste zabezpečili najdlhšiu dobu expozície slnečnému žiareniu.
- Na zaistenie optimálneho výkonu vyčistite povrch solárneho panelu od prachu alebo nečistôt každé 3-4 mesiace.
- Keď produkt dosiahne koniec svojej životnosti, zlikvidujte ho podľa miestnych predpisov pre triedený odpad.
- Pred uskladnením produktu vyberte batériu.

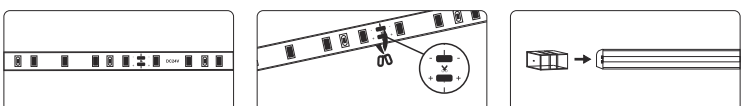

- Pred odrezaním pásového svetla musí byť ovládač úplne vypnutý.
- Režeť pozdĺž línie rezu na pásovom svetle.
- Po odrezaní zakryte koncovku a utiesnite ju lepidlom, aby ste zabránili vniknutiu vody.

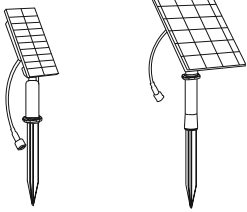
**Produktöversikt**

**Specifikationer**

Kategori	Modell/specifikation	
	3M	5M
Solpanelens effekt (W)	1,6W/5V	5W/5V
Specifikation för batteri	18650	26700
Batteriets kapacitet	1,6AH/3,2V	4AH/3,2V
Längd på ljusremsa	3m	5m
Längd på utgående kabel	2,2m	2,2m
Batterityp	Helt ny litiumjämrefosfat - 3,2 V	
Laddningstid	4-6 timmar vid normalt ljus (>4000Lux)	
Arbetstid	>12 timmar (full laddning i AUTO-läge)	

**Instruktioner för knappar på den lätta stammen**

- Håll knappen intryckt i 2 sekunder för att slå på/av enheten.
- Den gröna lampan lyser när enheten slås på och släcks när enheten stängs av. Återställningsläget är steady-on-läge och häver förbudet mot belysningsfunktionen.
- Tryck kort på knappen för att växla läge.
- Enfärgsläge: fast på → andning → snabbt blinkande → långsamt blinkande.
- RGB-läge: RGB-andning → färgförändring → röd → grön → blå → gul → lila → cyan → vit.

**Instruktioner för fjärrkontrollen**

Knapp	Funktion	Effektiv tid/minne	Effektiv tidsperiod	Förklaring
[ON]	Slå på	En gång/ej i minnet	Dag och natt	100% ljusstyrka med gradvis dimning, och ljuset släcks efter ca 12 timmar.
	Aktivera belysning	En gång/ej i minnet	Dag och natt	Tryck på knappen [ON] för att aktivera belysningsförbudet.
[OFF]	Stäng av	En gång/ej i minnet	Dag och natt	Släck ljuset.
	Förbjuda belysning	Dagligen/Minne	Dag och natt	Håll [OFF]-knappen intryckt i 3 sekunder för att förbjuda tändning, men fortfarande tillåta laddning. Tryck på [ON]-knappen för att inaktivera förbudet.
*	Hög ljusstyrka	En gång/ej i minnet	Dag och natt	Knapparna fungerar när lampan är tänd. Lampan startar med 100% ljusstyrka, dimmas gradvis och släcks efter ca 12 timmar.
⌘	Låg ljusstyrka	En gång/ej i minnet	Dag och natt	När lampan är tänd fungerar knapparna. Lampan startar med 40% ljusstyrka, dimmas gradvis och släcks efter ca 12-14 timmar.
[3H]	3-timmars timer	Dagligen/minne	Natt	100% ljusstyrka med gradvis dimning, ljuset släcks efter 3 timmar.
[6H]	6-timmars timer	Dagligen/minne	Natt	100% ljusstyrka med gradvis dimning, lampan släcks efter 6 timmar.
[MODE]	Lägesomkopplare	Dagligen/minne	Dag och natt	Enfärgsläge: fast på → andning → snabbt blinkande → långsamt blinkande. RGB-läge: RGB-andning → färgförändring → röd → grön → blå → gul → lila → cyan → vit.
[AUTO]	12-timmars timer	Dagligen/minne	Natt	100% ljusstyrka med gradvis dimning, ljuset släcks efter ca 12 timmar.

Lampan kommer att gå in i standby-läge efter att ha stängts av med fjärrkontrollen i 48 timmar. När produkten används måste solpanelen först laddas för att aktiveras och efter aktivering ställs läget in på "AUTO". Alternativt kan produkten aktiveras genom att trycka på knappen.

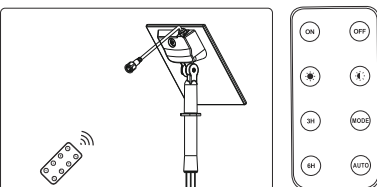

Obs: Fjärrkontrollen måste användas vänd mot den infraröda sensorn på kontrollens baksida.

**Instruktioner för användning**

- När du har tagit ut lamphuset ansluter du solpanelen och laddar lampan för att aktivera den.
- När lampan har aktiverats ställs den som standard i läget "AUTO". Användare kan använda fjärrkontrollen för att ställa in önskat arbetsläge eller använda knappen för att ställa in läget.
- Installera lampan enligt installationsstegen.
- Om laddningstiden inte är tillräcklig när lampan har installerats kan detta påverka belysningstiden och ljusstyrkan om den tänds på natten. När lampan är fulladdad nästa gång kommer den att fungera som vanligt. Alternativt kan laddningseffekten försvagas under hösten, vintern, molniga eller regniga dagar och belysningstiden kan förkortas, vilket är ett normalt fenomen.

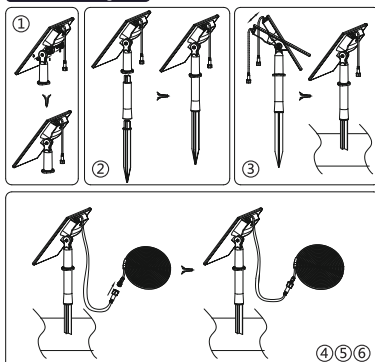
**Installationssteg**

- Fäst lamphushållaren: Montera den i pilens riktning enligt schemat och dra åt vredet.
- Montera hållaren: För in mittdelen i den övre hållaren och delen med spetsig ände i mittdelen tills den är helt insatt.
- Installation: Lossa verdet så att solpanelen kan rotera runt axeln. Justera solpanelens vinkel i enlighet med den faktiska maximala vinkeln för sollysmottagning. Efter justering, dra åt bulen och sätt in lamphuset i önskad position.
- Anslut ljusremsan: Anslut styrkordets utgångskabel till lysröret och dra åt den.
- Fäll ut ljusremsan: Fäll ut ljusremsan efter behov.
- Justera ljuslödet: Välj läge genom att trycka på knappen på lamphuset.

**⚠ VARNINGAR**

- Installera lampan på en plan och stabil yta och säkra solpanelen och lamphuset för att förhindra skador på grund av vind eller andra orsaker.

2. Välj en lämplig vinkel för solpanelen så att den exponeras för solljus under så lång tid som möjligt.

3. För att säkerställa optimal prestanda bör du rengöra solpanelens yta från damm och skräp var 3-4:e månad.

4. När produkten har nått slutet av sin livslängd ska den kasseras enligt stadens avfallsklassificeringsbestämmelser.

5. Ta ur batteriet innan du lägger undan produkten.

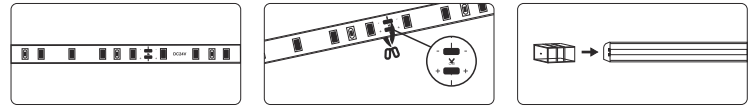

1. Innan du klipper ljusremsan måste styrenheten vara helt avstängd.

2. Klipp längs klipplinjen på ljusremsan.

3. Efter kapningen täcker du ändlocket och försäglar det med lim för att förhindra att vatten tränger in.

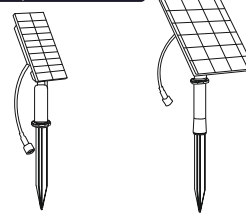
**CS**
**Přehled produktů**

**Specifikace**

Kategorie	Model/specifikace	
	3M	5M
Výkon solárního panelu (W)	1,6W/5V	5W/5V
Specifikace baterie	18650	26700
Kapacita baterie	1,6AH/3,2V	4AH/3,2V
Délka světelného pásu	3m	5m
Délka výstupního vodiče	2,2m	2,2m
Typ baterie	Nový lithium-železný fosforečnan - 3,2V	
Doba nabíjení	4-6 hodin za normálního světla (>4400lux)	
Provozní čas	>12 hodin (plně nabití v režimu auto)	

**Návod k tlačítkům na těle svítidla**

- Stisknutím a podržením tlačítka po dobu 2 sekund zařízení zapnete nebo vypnete.
- Zelená kontrolka zůstane svítit po zapnutí zařízení a zhasne po vypnutí zařízení. Režim obnovení je v režimu stabilního zapnutí a zvedne funkci zákasu osvětlení.
- Krátce stisknete tlačítko pro přepnutí režimů.
- Režim jedné barvy: trvale svítí → dýchání → rychlé blikání → pomalé blikání.
- Režim RGB: Dýchání RGB → změna barev → červená → zelená → modrá → žlutá → fialová → azurová → bílá.

**Pokyny pro dálkové ovládání**

Tlačítko	Funkce	Efektivní čas/paměť	Efektivní časové období	Vysvětlení
[ON]	Zapnutí	Jednou/bez paměti	Den a noc	100% jas s postupným stmíváním a světlo zhasne po asi 12 hodinách.
	Zapnutí osvětlení	Jednou/bez paměti	Den a noc	Stisknutím tlačítka [ON] (zapnuto) deaktivujete zákaz osvětlení.
[OFF]	Vypnutí	Jednou/bez paměti	Den a noc	Vypnutí světla.
	Zakázat osvětlení	Denní režim/paměť	Den a noc	Stisknutím a podržením tlačítka [OFF] (vypnuto) po dobu 3 sekund zakážete osvětlení a zároveň umožníte nabíjení. Stisknutím tlačítka [ON] (zapnuto) deaktivujete zákaz.
*	Vysoký jas	Jednou/bez paměti	Den a noc	Když svítí světlo, tlačítka jsou funkční. Světlo začíná na 100% jasů a postupně se ztlumí a vypne se asi po 12 hodinách.
⌘	Nizký jas	Jednou/bez paměti	Den a noc	Když svítí světlo, tlačítka jsou funkční. Světlo začíná na 40% jasů a postupně se ztlumí a vypne se asi po 12-14 hodinách.
[3H]	3hodinový časovač	Denní režim/paměť	Noc	100% jas s postupným stmíváním a světlo zhasne po asi 3 hodinách.
[6H]	6hodinový časovač	Denní režim/paměť	Noc	100% jas s postupným stmíváním a světlo zhasne po asi 6 hodinách.
[MODE]	Spinač režimu	Denní režim/paměť	Den a noc	Režim jedné barvy: trvale svítí → dýchání → rychlé blikání → pomalé blikání. Režim RGB: Dýchání RGB → změna barev → červená → zelená → modrá → žlutá → fialová → azurová → bílá.
[AUTO]	12hodinový časovač	Denní režim/paměť	Noc	100% jas s postupným stmíváním a světlo zhasne po asi 12 hodinách.

Poznámky: Světlo pásu se přepne do pohotovostního režimu po vypnutí dálkovým ovladačem na 48 hodin. Při používání výrobku je třeba nejdříve nabít solární panel, aby se aktivoval, a po aktivaci bude režim nastaven na režim „AUTO“. Alternativně lze produkt aktivovat stisknutím tlačítka.

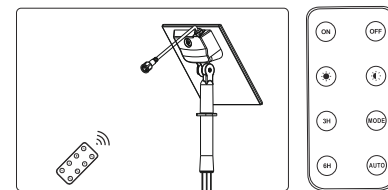

Poznámky: Dálkové ovládání musí být použito směrem k infračervenému snímači na zadní straně svítidla.

**Návod k použití**

- Po vyjmutí tělesa lampy připojte solární panel a nabíjeje, abyste jej aktivovali.
- Po aktivaci kontrolky přejde do režimu „AUTO“. Uživatelé mohou pomocí dálkového ovladače nastavit požadovaný pracovní režim nebo pomocí tlačítka nastavit režim.
- Nainstalujte žárovku podle instalačních kroků.
- Po instalaci lampy, pokud doba nabíjení nestačí, může osvětlení v noci ovlivnit dobu osvětlení a jas. Při příštím úplném nabití bude fungovat normálně. Alternativně, na podzim, v zimě, v nepříznivě zamračeném nebo deštivém dni, může dojít k oslabení nabíjecího efektu a zkrácení doby osvětlení, což je normální jev.



## Kroky instalace

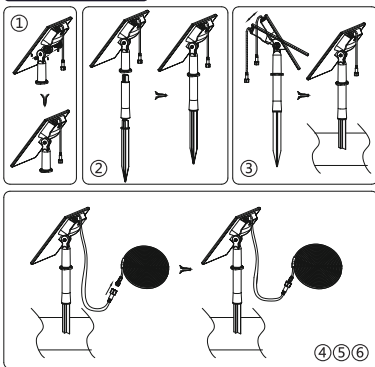

- Upevněte držák tělesa lampy: Namontujte ji ve směru šipky znázorněné na schématu a utáhněte knoflík.
- Namontujte držák: Vložte střední část do horního držáku a část se špičatým koncem do střední části, dokud není zcela zasunutá.
- Instalace: Uvolněte knoflík a solární panel se může otáčet kolem osy. Nastavte úhel solárního panelu podle skutečného maximálního úhlu příjmu slunečního světla. Po seřízení utáhněte šroub a vložte těleso lampy do požadované polohy.
- Připojte pásové světlo: Připojte výstupní vodič ovládací desky k páskovému světelným vodičům listů a utáhněte jej.
- Rozložte světlo pásu křivek: Rozložte pásové světlo dle potřeby.
- Nastavení výstupu: Vyberte režim stisknutím tlačítka na těle lampy.

## VAROVÁNÍ

- Nainstalujte lampu na rovný a stabilní povrch a zajistěte solární panel a těleso lampy, aby nedošlo ke zranění z důvodu větru nebo jiných důvodů.
- Vyberte vhodný úhel pro solární panel, abyste zajistili nejdelší dobu expozice slunečnímu světlu.
- Chcete-li zajistit optimální výkon, vyčistěte povrch solárního panelu před prachem nebo nečistotami každé 3-4 měsíce.
- Když produkt dosáhne konce své životnosti, zlikvidujte jej podle místních předpisů pro tříděný odpad.
- Před uložením produktu vyjměte baterii.

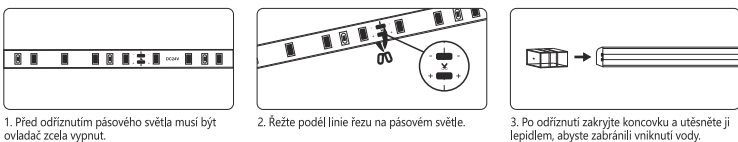

## EL

### Episkopáž produktu

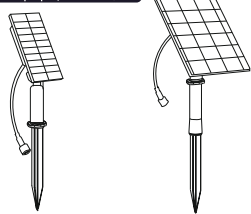

### Charakteristika

Kategorie	Model/Charakteristika	
	3M	5M
Ischys hliakou sullekthi (W)	1,6W/5V	5W/5V
Prodiaragrafi mpatarias	18650	26700
Xarithikotita mpatarias	1,6AH/3,2V	4AH/3,2V
Mhkos φωτεινής λωριδας	3m	5m
Mhkos kawliou eodou	2,2m	2,2m
Tupos mpatarias	Nēes mpatarias φωσφορικού διδρωου λιθίου - 3,2V	
Xronos φόρτισης	4-6 ώρες υπό κανονικό φως (>4000lux)	
Xronos λειτουργίας	>12 ώρες (πλήρης φόρτιση στην AUTOMATH λειτουργία)	

### Οδηγίες για τα κουμπιά στο σώμα του φωτιστικού

- Πατήστε παρατεταμένα το κουμπί για 2 δευτερόλεπτα για να ενεργοποιήσετε/απενεργοποιήσετε τη συσκευή.
- Η πράσινη λυχνία παραμένει αναμμένη μετά την ενεργοποίηση της συσκευής και σβήνει μετά την απενεργοποίηση της συσκευής. Η λειτουργία επαναφοράς είναι η σταθερή λειτουργία και η αναίρεση της απαγόρευσης της λειτουργίας φωτισμού.
- Πατήστε σύντομα το κουμπί για να αλλάξετε λειτουργίες.
- Μονόχρωμη λειτουργία: σταθερά αναμμένη → αναπνοή → γρήγορη αναλαμπή → αργή αναλαμπή.
- Λειτουργία RGB: Αναπνοή RGB → αλλαγή χρώματος → κόκκινο → πράσινο → μπλε → κίτρινο → μοβ → κυανό → λευκό.

### Οδηγίες για το τηλεχειριστήριο

Κουμπί	Λειτουργία	Λειτουργία χρόνου/μήνης	Χρονική περίοδος λειτουργίας	Επεξήγηση
[ON]	Ενεργοποίηση	Μία φορά/Χωρίς μήνη	Ημέρα & Νύχτα	100% φωτεινότητα με σταδιακή εξασθένηση και σβήσιμο του φωτός μετά από περίπου 12 ώρες.
	Λειτουργία φωτισμού	Μία φορά/Χωρίς μήνη	Ημέρα & Νύχτα	πατήστε το κουμπί [ON] για να απενεργοποιήσετε την απαγόρευση φωτισμού.
[OFF]	Απενεργοποίηση	Μία φορά/Χωρίς μήνη	Ημέρα & Νύχτα	Σβήστε το φως.
	Απαγόρευση φωτισμού	Καθημερινά/Μνήμη	Ημέρα & Νύχτα	Πατήστε παρατεταμένα το κουμπί [OFF] για 3 δευτερόλεπτα για να απαγορευτεί το φωτισμό, επιτρέποντας ωστόσο τη φόρτιση. Πατήστε το κουμπί [ON] για να απενεργοποιήσετε την απαγόρευση.
*	Υψηλή φωτεινότητα	Μία φορά/Χωρίς μήνη	Ημέρα & Νύχτα	Όταν η λυχνία είναι αναμμένη, τα κουμπιά είναι λειτουργικά. Η φωτεινή ένδειξη ξεκινά με φωτεινότητα 100% και σταδιακά εξασθενεί και σβήνει μετά από περίπου 12 ώρες.
⌘	Χαμηλή φωτεινότητα	Μία φορά/Χωρίς μήνη	Ημέρα & Νύχτα	Όταν η λυχνία είναι αναμμένη, τα κουμπιά είναι λειτουργικά. Το φως ξεκινά με φωτεινότητα 40%, σταδιακά εξασθενεί και σβήνει μετά από περίπου 12-14 ώρες.
[3H]	Χρονοδιακόπτης 3 ωρών	Καθημερινά/Μνήμη	Νύχτα	100% φωτεινότητα με σταδιακή εξασθένηση, σβήσιμο φωτός μετά από 3 ώρες.
[6H]	Χρονοδιακόπτης 6 ωρών	Καθημερινά/Μνήμη	Νύχτα	100% φωτεινότητα με σταδιακή εξασθένηση, σβήσιμο φωτός μετά από 6 ώρες.
[MODE]	Διακόπτης λειτουργίας	Καθημερινά/Μνήμη	Ημέρα & Νύχτα	Μονόχρωμη λειτουργία: σταθερά αναμμένη → αναπνοή → γρήγορη αναλαμπή → αργή αναλαμπή. Λειτουργία RGB: Αναπνοή RGB → αλλαγή χρώματος → κόκκινο → πράσινο → μπλε → κίτρινο → μοβ → κυανό → λευκό.
[AUTO]	Χρονοδιακόπτης 12 ωρών	Καθημερινά/Μνήμη	Νύχτα	100% φωτεινότητα με σταδιακή εξασθένηση, σβήσιμο φωτός μετά από περίπου 12 ώρες.

Σημείωση: Η φωτεινή λωρίδα θα τεθεί σε κατάσταση αναμμένη αφού απενεργοποιηθεί από το τηλεχειριστήριο για 48 ώρες. Κατά τη χρήση του προϊόντος, ο ηλιακός συλλέκτης πρέπει πρώτα να φορτιστεί και η λειτουργία θα τεθεί σε λειτουργία "AUTO" μετά την ενεργοποίηση. Εναλλακτικά, το προϊόν μπορεί να ενεργοποιηθεί με το πάτημα του κουμπιού.

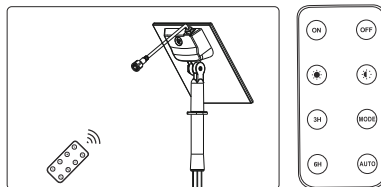

Σημείωση: Το τηλεχειριστήριο πρέπει να χρησιμοποιείται στραμμένο προς τον αισθητήρα υπέρυθρων στο πίσω μέρος του πίνακα ελέγχου.

### Οδηγίες χρήσης

- Αφού αφαιρέσετε το σώμα του λαμπτήρα, συνδέστε τον ηλιακό συλλέκτη και φορτίστε το φωτιστικό για να το ενεργοποιήσετε.
- Μετά την ενεργοποίηση, το φωτιστικό μπαίνει αυτόματα σε λειτουργία "AUTO". Οι χρήστες μπορούν να χρησιμοποιήσουν το τηλεχειριστήριο για να ρυθμίσουν την επιθυμητή λειτουργία λειτουργίας ή να χρησιμοποιήσουν το κουμπί για να ρυθμίσουν τη λειτουργία.
- Εγκαταστήστε το φωτιστικό ακολουθώντας τα βήματα εγκατάστασης.
- Μετά την εγκατάσταση του φωτιστικού, εάν ο χρόνος φόρτισης δεν είναι αρκετός, το άναμμα του τη νύχτα μπορεί να επηρεάσει το χρόνο φωτισμού και τη φωτεινότητα. Όταν φορτιστεί πλήρως την επόμενη φορά, θα λειτουργήσει κανονικά. Εναλλακτικά, το φθινόπωρο, τον χειμώνα, τις συνεχόμενες συννεφιασμένες ή βροχερές ημέρες, το αποτέλεσμα της φόρτισης μπορεί να αποδυναμωθεί και ο χρόνος φωτισμού μπορεί να μειωθεί, το οποίο είναι ένα φυσιολογικό φαινόμενο.

### Βήματα εγκατάστασης

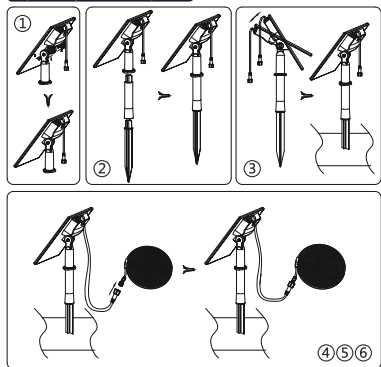

- Στερεώστε το στήριγμα του σώματος του φωτιστικού: Τοποθετήστε το προς την κατεύθυνση του βέλους που φαίνεται στο διάγραμμα και σφίξτε το κουμπί.
- Εγκαταστήστε το στήριγμα: Τοποθετήστε το μεσαίο τμήμα στην άνω βάση και το τμήμα με το μunterό άκρο στο μεσαίο τμήμα μέχρι να εισέλθει πλήρως.
- Εγκατάσταση: Χαλαρώνοντας το κουμπί, ο ηλιακός συλλέκτης μπορεί να περιστραφεί γύρω από τον άξονα. Ρυθμίστε τη γωνία του ηλιακού συλλέκτη σύμφωνα με τη μέγιστη γωνία λήψης του ηλιακού φωτός. Μετά τη ρύθμιση, σφίξτε το μπουλόνι και τοποθετήστε το σώμα του λαμπτήρα στην επιθυμητή θέση.
- Συνδέστε τη φωτεινή λωρίδα: Συνδέστε το καλώδιο εξόδου του πίνακα ελέγχου με τη λυχνία και σφίξτε το.
- Ξεδιπλώστε τη φωτεινή λωρίδα: Ξεδιπλώστε τη φωτεινή λωρίδα σύμφωνα με τις πραγματικές ανάγκες.
- Ρυθμίστε την έξοδο: Επιλέξτε τη λειτουργία πατώντας το κουμπί στο σώμα του φωτιστικού.

## ΠΡΟΕΙΔΟΠΟΙΗΣΕΙΣ

- Τοποθετήστε τον λαμπτήρα σε επίπεδη και σταθερή επιφάνεια και ασφαλίστε το ηλιακό πάνελ και το σώμα του λαμπτήρα για να αποφύγετε τραυματισμούς λόγω ανέμου ή άλλων λόγων.
- Επιλέξτε την κατάλληλη γωνία για τον ηλιακό συλλέκτη ώστε να εξασφαλίσετε τον μεγαλύτερο δυνατό χρόνο έκθεσης στο ηλιακό φως.
- Για να εξασφαλίσετε βέλτιστη απόδοση, καθαρίζετε την επιφάνεια του ηλιακού συλλέκτη από σκόνη ή υπολείμματα κάθε 3-4 μήνες.
- Όταν το προϊόν φτάσει στο τέλος της διάρκειας ζωής του, παρακαλούμε να το απορρίψετε σύμφωνα με τους κανονισμούς ταξινόμησης αποβλήτων της πόλης.
- Πριν αποθηκεύσετε το προϊόν, αφαιρέστε την μπαταρία.



## RO

### Produce

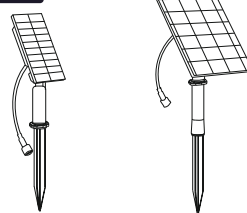

### Specificații

Categorie	Model/Specificație	
	3M	5M
Puterea panoului solar (W)	1,6W/5V	5W/5V
Specificația bateriei	18650	26700
Capacitatea bateriei	1,6AH/3,2V	4AH/3,2V
Lungimea benzii de lumină	3m	5m
Lungimea firului de leșire	2,2m	2,2m
Tipul de baterie	Fosfat de fier și litiu complet nou - 3,2V	
Temp de încărcare	4-6 ore la lumină normală (>4000lux)	
Temp de lucru	>12 ore (încărcare completă în modul AUTO)	

### Instrucțiuni privind butoanele de pe corpul luminii

- Apăsaj și mențineți apăsat butonul timp de 2 secunde pentru a porni/opri dispozitivul.
- Lumina verde rămâne aprinsă după pornirea dispozitivului și se stinge după oprirea dispozitivului. Modul de restaurare este un mod constant și ridică interdicția funcției de iluminare.
- Apăsaj scurt butonul pentru a schimba modulul.
- Mod monocolor: permanent → respirație → intermitent rapid → intermitent lent.
- Modul RGB: Respirație RGB → schimbare de culoare → roșu → verde → albastru → galben → violet → cyan → alb.

Buton	Funcția	Timp efectiv/memorie	Perioada de timp efectivă	Explicare
[ON]	Pornire	O singură dată/Non-memorie	Zi și noapte	Luminositate de 100% cu atenuare treptată, iar lumina se stinge după aproximativ 12 ore.
	Activarea iluminatului	O singură dată/Non-memorie	Zi și noapte	apăsaj butonul [ON] pentru a dezactiva interdicția de iluminare.

### Instrucțiuni de utilizare a telecomenzii

[OFF]	Oprire	O singură dată/Non-memorie	Zi și noapte	Stingeți lumina.
	Interzicerea iluminatului	Zilnic/Memorie	Zi și noapte	Apăsăți și mențineți apăsat butonul [OFF] timp de 3 secunde pentru a interzice iluminarea, permisiunea în același timp încarcarea. Apăsăți butonul [ON] pentru a dezactiva interdicția.
*	Luminozitate ridicată	O singură dată/Non-memorie	Zi și noapte	Atunci când lumina este aprinsă, butoanele sunt funcționale. Lumina promeste de la o luminozitate de 100% și se reduce treptat, oprindu-se după aproximativ 12 ore.
☼	Luminozitate scăzută	O singură dată/Non-memorie	Zi și noapte	Atunci când lumina este aprinsă, butoanele sunt funcționale. Lumina promeste de la o luminozitate de 40% și se reduce treptat, oprindu-se după aproximativ 12-14 ore.
[3H]	Cronometru de 3 ore	Zilnic/Memorie	Noapte	Luminozitate 100% cu atenuare treptată, lumina se stinge după 3 ore.
[6H]	Cronometru de 6 ore	Zilnic/Memorie	Noapte	Luminozitate 100% cu atenuare treptată, lumina se stinge după 6 ore.
[MODE]	Comutator de mod	Zilnic/Memorie	Zi și noapte	Mod monocolor: permanent → respirație → intermitent rapid → intermitent lent. Modul RGB: Respirație RGB → schimbare de culoare → roșu → verde → albastru → galben → violet → cyan → alb.
[AUTO]	Cronometru de 12 ore	Zilnic/Memorie	Noapte	Luminozitate de 100% cu atenuare treptată, lumina se stinge după aproximativ 12 ore.

Notă: Banda luminoasă va intra în modul standby după ce a fost oprită de la telecomandă timp de 48 de ore. Atunci când utilizați produsul, panoul solar trebuie să fie încărcat mai întâi pentru a-l activa, iar modul va fi setat pe modul "AUTO" după activare. Alternativ, produsul poate fi activat prin apăsarea butonului.

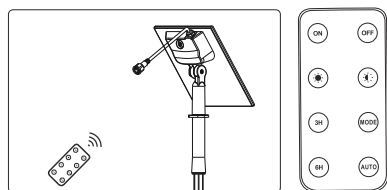

Notă: Telecomanda trebuie să fie utilizată cu fața spre senzorul cu infraroșu de pe spatele controlerului.

### Instrucțiunile de utilizare

- După ce scoateți corpul lămpii, conectați panoul solar și încărcați lampa pentru a o activa.
- După ce lampa este activată, aceasta trece în mod implicit la modul "AUTO". Utilizatorii pot folosi telecomanda pentru a seta modul de lucru dorit sau pot folosi butonul pentru a seta modul.
- Instalați lampa în conformitate cu pașii de instalare.
- După instalarea lămpii, dacă timpul de încărcare nu este suficient, aprinderea acesteia pe timp de noapte poate afecta timpul de iluminare și luminozitatea. Atunci când este complet încărcat data viitoare, va funcționa în mod normal. Alternativ, toamna, iarna, în zilele înorate sau ploioase continue, efectul de încărcare poate slăbi și timpul de iluminare poate fi redus, ceea ce este un fenomen normal.

### Pași de instalare

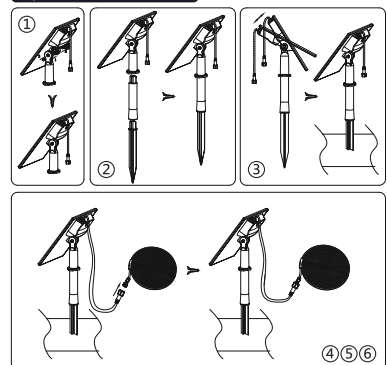

- Fixați suportul corpului lămpii: Instalați-l în direcția săgeții indicate în diagramă și strângeți butonul.
- Instalați suportul: Introduceți secțiunea de mijloc în suportul superior și partea cu capătul ascuțit în secțiunea de mijloc până la introducerea completă.
- Instalare: Slăbiți butonul, iar panoul solar se poate roti în jurul axei. Reglați unghiul panoului solar în funcție de unghiul maxim real de recepție a luminii solare. După reglare, strângeți surubul și introduceți corpul lămpii în poziția dorită.
- Conectați banda de lumină: Conectați cablul de ieșire al plăcii de control la banda luminoasă și strângeți-l.
- Desfășurați banda de lumină: Desfășurați banda de lumină în funcție de nevoile reale.
- Reglați ieșirea: Selectați modul apăsând butonul de pe corpul lămpii.

### AVERTISMENTE

- Vă rugăm să instalați lampa pe o suprafață plană și stabilă și să fixați panoul solar și corpul lămpii pentru a preveni rănirea din cauza vântului sau din alte motive.
- Alegeți unghiul adecvat pentru panoul solar pentru a asigura un timp de expunere cât mai lung la lumina soarelui.
- Pentru a asigura o performanță optimă, curățați suprafața panoului solar de praf sau resturi la fiecare 3-4 luni.
- Atunci când produsul ajunge la sfârșitul duratei de viață, vă rugăm să îl eliminați în conformitate cu regulamentele de clasificare a deșeurilor din oraș.
- Înainte de a depozita produsul, scoateți bateria.

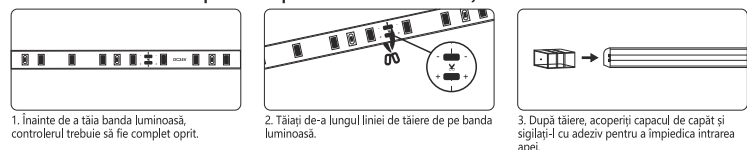

- Înainte de a tăia banda luminoasă, controlerul trebuie să fie complet oprit.
- Tăiați de-a lungul liniei de tăiere de pe banda luminoasă.
- După tăiere, acoperiți capacul de capăt și sigilați-l cu adeziv pentru a împiedica intrarea apei.

### DA

#### Oversigt over produktet

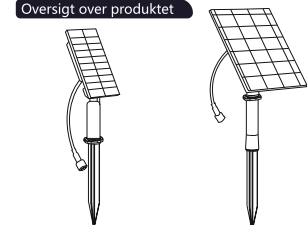

#### Specifikationer

Kategori	Model/Specifikation	
	3M	5M
Solpanelets effekt (W)	1,6W/5V	5W/5V
Specifikation for batteri	18650	26700
Batteriets kapacitet	1,6AH/3,2V	4AH/3,2V
Længde på lysbåndet	3m	5m
Længde på udgangskabel	2,2m	2,2m
Batteritype	Helt ny lithium-jernfosfat - 3,2 V	
Opladningstid	4-6 timer med normalt lys (>4000lux)	
Brugstid	>12 timer (fuld opladning i AUTO-tilstand)	

### Instruktioner til knapper på lygtehuset

- Tryk og hold knappen nede i 2 sekunder for at tænde/slukke for enheden.
- Det grønne lys forbliver tændt, når enheden tændes, og slukkes, når enheden slukkes. Restore-tilstand er steady-on-tilstand og opbevar forbudt mod lysfunktion.
- Tryk kortvarigt på knappen for at skifte tilstand.
- Enkeltfarvet tilstand: konstant tændt → ændredræt → hurtigt blinkende → langsomt blinkende.
- RGB-tilstand: RGB-ændredræt → farveskift → rød → grøn → blå → gul → lilla → cyanblå → hvid.

### Instruktion af fjernbetjeningen

Knop	Funktion	Effektiv tid/hukommelse	Effektiv tidsperiode	Fordøring
[ON]	Tænd for	En gang/ikke-hukommelse	Dag og nat	100% lysstyrke med gradvis dæmpning, og lyset slukkes efter ca. 12 timer.
	Aktiver belysning	En gang/ikke-hukommelse	Dag og nat	Tryk på knappen [ON] for at deaktivere forbuddet mod belysning.
[OFF]	Sluk for	En gang/ikke-hukommelse	Dag og nat	Sluk for lyset.
	Forbyd belysning	Dagligt/Hukommelse	Dag og nat	Tryk og hold [OFF]-knappen nede i 3 sekunder for at forbyde belysning, men stadig tillade opadning. Tryk på [ON]-knappen for at deaktivere forbuddet.
*	Høj lysstyrke	En gang/ikke-hukommelse	Dag og nat	Når lyset er tændt, fungerer knapperne. Lyset starter med 100% lysstyrke og dæmpes gradvist og slukkes efter ca. 12 timer.
☼	Lav lysstyrke	En gang/ikke-hukommelse	Dag og nat	Når lyset er tændt, fungerer knapperne. Lyset starter med 40% lysstyrke og dæmpes gradvist og slukkes efter ca. 12-14 timer.
[3H]	3-timers timer	Dagligt/Hukommelse	Nat	100% lysstyrke med gradvis dæmpning, lyset slukkes efter 3 timer.
[6H]	6-timers timer	Dagligt/Hukommelse	Nat	100% lysstyrke med gradvis dæmpning, lyset slukkes efter 6 timer.
[MODE]	Tilstandskontakt	Dagligt/Hukommelse	Dag og nat	Enkeltfarvet tilstand: konstant tændt → ændredræt → hurtigt blinkende → langsomt blinkende. RGB-tilstand: RGB-ændredræt → farveskift → rød → grøn → blå → gul → lilla → cyan → hvid.
[AUTO]	12-timers timer	Dagligt/Hukommelse	Nat	100% lysstyrke med gradvis dæmpning, lyset slukkes efter ca. 12 timer.

Bemærk: Lysbåndet går i standbytilstand, når det har været slukket med fjernbetjeningen i 48 timer. Når du bruger produktet, skal solpanelet først oplades for at aktivere det, og tilstanden indstilles til "AUTO" efter aktivering. Alternativt kan produktet aktiveres ved at trykke på knappen.

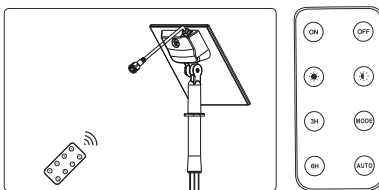

Bemærk: Fjernbetjeningen skal bruges med front mod den infrarøde sensor på bagsiden af controlleren.

### Instruktioner til brug

- Når du har taget lampehuset ud, skal du tilslutte solpanelet og oplade lampen for at aktivere den.
- Når lampen er aktiveret, skifter den som standard til "AUTO"-tilstand. Brugere kan bruge fjernbetjeningen til at indstille den ønskede brugstilstand eller bruge knappen til at indstille tilstanden.
- Installer lampen i henhold til installationstrinene.
- Hvis opladningstiden efter installation af lampen ikke er tilstrækkelig, kan det påvirke belysningstiden og lysstyrken, hvis den tændes om natten. Når den er fuldt opladet næste gang, vil den fungere normalt. Alternativt kan opladningseffekten svækkes om efteråret, vinteren, på dage med vedvarende skyer eller regn, og belysningstiden kan forkortes, hvilket er et normalt fænomen.

### Installationstrin

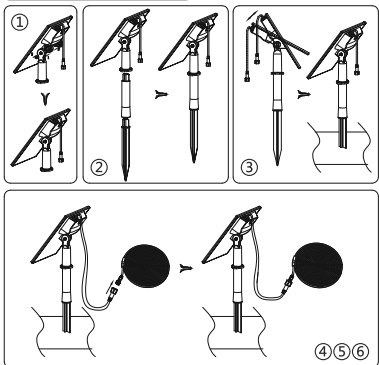

- Fastgør lampehusets holder: Monter den i pilens retning som vist i diagrammet, og stram knappen.
- Monter holderen: Sæt den midterste del ind i den øverste holder, og sæt delen med den spidse ende ind i den midterste del, indtil den er helt indsat.
- Installation: Løsn knappen, og solpanelet kan dreje rundt om akse. Juster solpanelets vinkel i henhold til den faktiske maksimale vinkel for modtagelse af sollys. Efter justeringen spændes bolten, og lampehuset sættes i den ønskede position.
- Tilslut lysbåndet: Tilslut kontrolkordets udgangskabel til lysbåndet, og spænd det fast.
- Fold lysbåndet ud: Fold lysbåndet ud efter det aktuelle behov.
- Justér output: Vælg tilstand ved at trykke på knappen på lampehuset.

### ADVARSLER

- Installer lampen på en flad og stabil overflade, og fastgør solpanelet og lampehuset for at forhindre skader på grund af vind eller andre årsager.
- Vælg en passende vinkel til solpanelet for at sikre den længste eksponeringstid for sollyset.
- For at sikre en optimal ydelse skal du rengøre solpanelets overflade for støv og snavs hver 3.-4. måned.
- Når produktet er udtjent, skal du bortskaffe det i henhold til de lokale regler for klassificering af affald.
- Fjern batteriet, før du gemmer produktet.

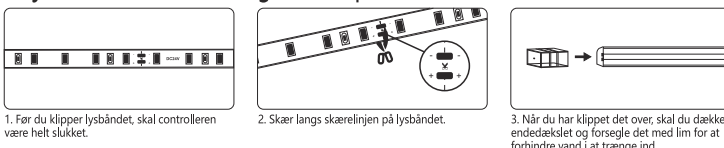

- Før du klipper lysbåndet, skal controlleren være helt slukket.
- Skær langs skærelinjen på lysbåndet.
- Når du har klippet det over, skal du dække endekædet og forsegle det med lim for at forhindre vand i at trænge ind.

## Produktoversikt

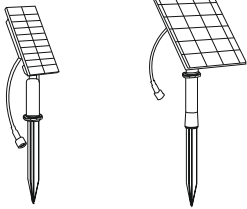

## Spesifikasjoner

Kategori	Modell/Spesifikasjon	
	3M	5M
Solcellepanelets effekt (W)	1,6 W/5 V	5W/5V
Batterispesifikasjon	18650	26700
Batterikapasitet	1,6A H/3,2 V	4A H/3,2 V
Lengde på lyslsten	3m	5m
Utgangslednings lengde	2,2 m	2,2 m
Batteritype	Helt nytt litiumjernfosfat - 3,2 V	
Ladetid	4-6 timer under normalt lys (>40000 lux)	
Arbeidstid	>12 timer (full lading i AUTO-modus)	

## Instruksjoner for knappene på lampehuset

- Trykk og hold inne knappen i 2 sekunder for å slå på/av enheten.
- Det grønne lyset forblir på etter at enheten er slått på, og slukkes etter at enheten er slått av. Gjenopprettingsmodus er en modus med konstant på og opphever forbudet mot belysningsfunksjonen.
- Trykk kort på knappen for å bytte modus.
- Enkeltfargemodus: fast på → pustende → raskt blinkende → sakte blinkende.
- RGB-modus: RGB-pustende → fargeendrende → rød → grønn → blå → gul → lilla → cyan → hvit.

## Instruksjon av fjernkontrollen

Knapp	Funksjon	Effektiv tid/hukommelse	Effektiv tidsperiode	Forklaring
[PÅ]	Slå på	En gang/ikke-hukommelse	Dag og natt	100 % lysstyrke med gradvis demping, og lyset slukkes etter ca. 12 timer.
	Aktiver belysning	En gang/ikke-hukommelse	Dag og natt	Trykk på [ON]-knappen for å deaktivere lysforbudet.
[AV]	Slå av	En gang/ikke-hukommelse	Dag og natt	Slå av lyset.
	Forby belysning	Daglig/Hukommelse	Dag og natt	Trykk og hold inne [OFF]-knappen i 3 sekunder for å forby belysning, samtidig som lading fortsatt er mulig. Trykk på [ON]-knappen for å deaktivere forbudet.
☀	Høy lysstyrke	En gang/ikke-hukommelse	Dag og natt	Når lyset er på, fungerer knappene. Lyset starter med 100 % lysstyrke, dimmes gradvis ned og slås av etter ca. 12 timer.
☁	Lav lysstyrke	En gang/ikke-hukommelse	Dag og natt	Når lyset er på, fungerer knappene. Lyset starter på 40 % lysstyrke, dempes gradvis og slukkes etter ca. 12-14 timer.
[3H]	3-timers timer	Daglig/Hukommelse	Natt	100 % lysstyrke med gradvis demping, lyset slukkes etter 3 timer.
[6H]	6-timers timer	Daglig/Hukommelse	Natt	100 % lysstyrke med gradvis demping, lyset slås av etter 6 timer.
[MODUS]	Modusbryter	Daglig/Hukommelse	Dag og natt	Enkeltfargemodus: konstant på → pustende → raskt blinkende → sakte blinkende. RGB-modus: RGB-pustende → fargeendrende → rød → grønn → blå → gul → lilla → cyan → hvit.
[AUTO]	12-timers timer	Daglig/Hukommelse	Natt	100 % lysstyrke med gradvis demping, lyset slukkes etter ca. 12 timer.

Merk: Lysstripen går i standby-modus etter at den har vært slått av med fjernkontrollen i 48 timer. Når du bruker produktet, må solcellepanelet først lades for å aktivere det, og modusen settes til "AUTO"-modus etter aktivering. Alternativt kan produktet aktiveres ved å trykke på knappen.

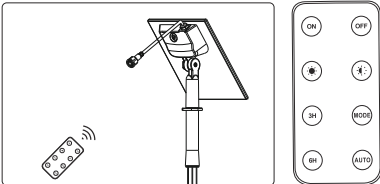

Merk: Fjernkontrollen må brukes vendt mot den infrarøde sensoren på baksiden av kontrolleren.

## Bruksanvisning

- Når du har tatt ut lampehuset, kobler du til solcellepanelet og lader lampen for å aktivere den.
- Etter at lampen er aktivert, går den som standard til "AUTO"-modus. Brukerne kan bruke fjernkontrollen til å stille inn ønsket arbeidsmodus eller bruke knappen for å stille inn modusen.
- Installer lampen i henhold til installasjonstrinnene.
- Hvis ladetiden ikke er tilstrekkelig etter at lampen er installert, kan det påvirke belysningstiden og lysstyrken hvis den tennes om kvelden. Når den er fulladet neste gang, vil den fungere normalt. Alternativt kan ladeeffekten svekkes og belysningstiden forkortes om høsten, vinteren, ved vedvarende overskyet vær eller regnvær, noe som er et normalt fenomen.

## Installasjonstrinn

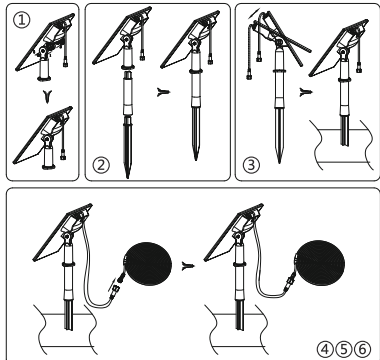

- Fest holderen til lampehuset: Monter den i pilens retning som vist i diagrammet, og stram til knotten.
- Monter holderen: Sett den midtre delen inn i den øvre holderen og den spisse delen inn i den midtre delen til den er satt helt inn.
- Installasjon: Løse knotten, og solcellepanelet kan rotere rundt aksen. Juster vinkelen på solcellepanelet i henhold til den faktiske maksimale vinkelen for mottak av sollys. Etter justering strammer du til bolten og setter lampehuset i ønsket posisjon.
- Koble til lysstripen: Koble solcellepanelets utgangskabel til lysstripen og stram den til.
- Vikle ut lysstripen: Vikle ut lysstripen etter behov.
- Juster lysstyrken: Velg modus ved å trykke på knappen på lampehuset.

## ⚠ ADVARSLER

- Installer lampen på et flatt og stabilt underlag og fest solcellepanelet og lampehuset for å unngå skader som følge av vind eller andre årsaker.
- Velg riktig vinkel på solcellepanelet for å sikre lengst mulig eksponeringstid for sollyset.
- For å sikre optimal ytelse bør du rengjøre solcellepanelets overflate for støv og smuss hver 3.-4. måned.
- Når produktet har nådd slutten av sin levetid, må det kasseres i henhold til kommunens forskrifter for avfallsklassifisering.
- Ta ut batteriet før du oppbevarer produktet.

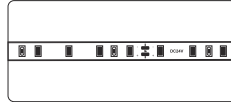

1. Før du klipper lysstripen, må styreenheten være slått helt av.

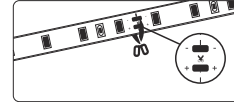

2. Klipp langs klippelinjen på lysstripen.

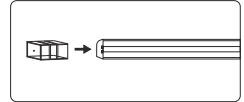

3. Etter at du har klippet, dekker du til endestykket og forsegler det med lim for å hindre at vann trenger inn.

ZQ-DD-018W

ITALIA MARKET SRL  
VIA DELLE INDUSTRIE, 9/1  
20883 MEZZAGO(MB), ITALIA  
P.IVA: IT10502730962  
HTTP://WWW.AIGOSTAR.COM  
MADE IN CHINA

