

**EN**

## Package

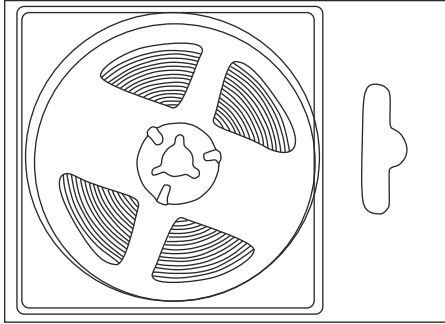

SMD low-voltage strip light  
(5 meters/roll)

## Specifications

Model	Color temperature	Power	Lumen	Input voltage	Beam angle	Dimension	EEL
SP2835L119.U.A.05	2700K	10W/m	1100lm/W	DC:24V	120°	5000*8*1.5mm	F
SP2835L119.U.A.05	4000K	10W/m	1100lm/W	DC:24V	120°	5000*8*1.5mm	F
SP2835L119.U.A.05	6500K	10W/m	1100lm/W	DC:24V	120°	5000*8*1.5mm	F

## Warning

1. Please turn off the power before installation.
2. When cutting the strip light, be sure to cut along the cutting mark.
3. Before powering on, please spread out the strip light; do not light up or use the strip light rolled up on the reel for more than 30 seconds.
4. Do not fold or twist the strip light during installation; the strip light can be bent up to a maximum angle of 70 degrees, but should not be bent to a 90-degree angle.
5. The strip light should be installed in a well-ventilated and heat-dissipating space, do not install it on flammable surfaces, and do not wrap or cover the strip light with any object.
6. Do not use this product if the strip light is damaged.
7. Do not connect the strip light with other manufacturers' strip light products.
8. The strip light is IP20 rated for indoor use only.
9. The light source of this strip light is not replaceable. When approaching the end of its service life, the entire fixture must be replaced.

## Installation

1. Do not power on the strip light before installation.

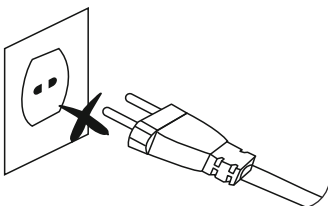

2. Unroll the strip light and cut it to the desired length along the cutting mark.

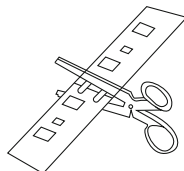

3. Peel off the centrifugal paper from the adhesive side of the strip light with the light-emitting side facing up.

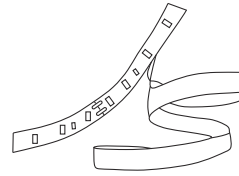

4. Place the strip light with the light-emitting side facing up onto a clean and dry surface, and stick it in place.

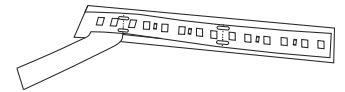

5. Connect the power supply and turn on the strip light.

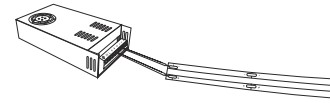
**ES**

## Paquete

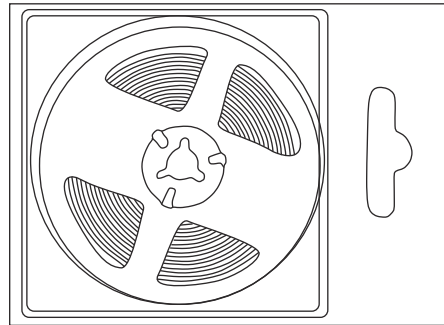

Tira de luces de bajo voltaje SMD  
(5 metros/rollo)

## Especificaciones

Modelo	Temperatura del color	Potencia	Lúmenes	Voltaje de	Ángulo de	Dimensiones	EEL
SP2835L119.U.A.05	2700K	10W/m	1100lm/W	CC:24 V	120°	5000 x 8 x 1,5 mm	F
SP2835L119.U.A.05	4000K	10W/m	1100lm/W	CC:24 V	120°	5000 x 8 x 1,5 mm	F
SP2835L119.U.A.05	6500K	10W/m	1100lm/W	CC:24 V	120°	5000 x 8 x 1,5 mm	F

## Advertencia

1. Desconecte la corriente eléctrica antes de realizar la instalación.
2. Al cortar la tira de luces, asegúrese de hacerlo por la marca de corte.
3. Antes de encender la tira, extiéndala; no la encienda ni utilice durante más de 30 segundos mientras esté enrollada en el carrete.
4. No doble ni retuerza la tira de luces durante la instalación. Puede doblarse un ángulo máximo de 70 grados, pero no debe doblarse hasta los 90 grados.

5. La tira debe instalarse en espacios bien ventilados y donde se disipe el calor, no la instale sobre superficies inflamables y no la envuelva ni cubra con ningún objeto.

6. No utilice este producto si está dañado.

7. No conecte la tira de luces con productos de otros fabricantes.

8. La tira de luces tiene clasificación IP20 y está destinada solamente al uso en interiores.

9. La fuente de luz de esta tira no es reemplazable. Cuando llegue al final de su vida útil, deberá sustituirse toda la luminaria.

## Instalación

1. No encienda la tira de luces antes de instalarla.

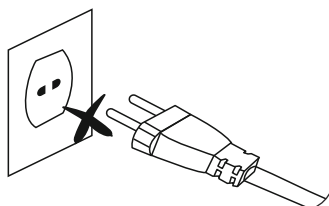

2. Desenrolle la tira de luces y córtela con la longitud deseada por la marca de corte.

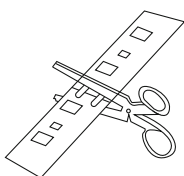

3. Despegue el papel protector del lado adhesivo de la tira de luces con el lado luminoso hacia arriba.

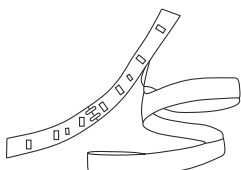

4. Coloque la tira de luces con el lado luminoso hacia arriba sobre una superficie limpia y seca, y péguela.

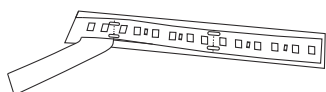

5. Conecte la fuente de alimentación y encienda la tira de luces.

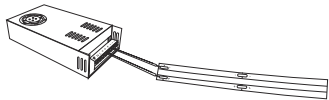

## Specyfikacja

Model	Temp.bar-wowa	Moc	Lumeny	Napięcie wejściowe	Kąt wiązki	Wymiary	EEL
SP.2835L119.U.A.0	2700K	10W/m	1100lm/W	DC:24V	120°	5000*8*1,5mm	F
SP.2835L119.U.A.0	4000K	10W/m	1100lm/W	DC:24V	120°	5000*8*1,5mm	F
SP.2835L119.U.A.0	6500K	10W/m	1100lm/W	DC:24V	120°	5000*8*1,5mm	F

## Ostrzeżenie

1. Przed instalacją należy wyłączyć zasilanie.

2. Podczas cięcia taśmy świetlnej należy pamiętać, aby ciąć wzdłuż znaku cięcia.

3. Przed włączeniem zasilania należy rozwinąć taśmę świetlną; nie należy zapalać ani używać taśmy świetlnej zwiniętej na rolce dłużej niż 30 sekund.

4. Nie składaj ani nie skręcaj taśmy świetlnej podczas instalacji; taśmę świetlną można zginać pod maksymalnym kątem 70 stopni, nie należy jej zginać pod kątem 90 stopni.

5. Taśma świetlna powinna być zainstalowana w dobrze wentylowanym i odprowadzającym ciepło miejscu, nie należy instalować jej na łatwopalnych powierzchniach i nie należy jej owijać ani przykrywać żadnymi przedmiotami.

6. Nie używaj tego produktu, jeśli jest uszkodzony.

7. Nie należy łączyć tej taśmy świetlnej z taśmami świetlnymi innych producentów.

8. Taśma świetlna ma stopień ochrony IP20 i jest przeznaczona wyłącznie do użytku wewnątrz pomieszczeń.

9. Źródło światła tej taśmy świetlnej nie jest wymienne. Gdy zakończy się okres użytkowania, należy wymienić całe urządzenie.

## Instalacja

1. Przed instalacją nie włączaj taśmy świetlnej.

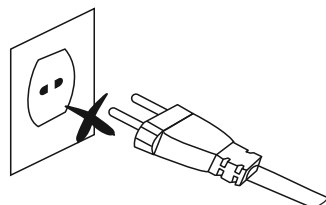

2. Rozwin taśmę świetlną i przycin ją do żądanej długości wzdłuż znaku cięcia.

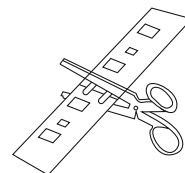

3. Odklej papier z samoprzylepnej strony taśmy świetlnej stroną emitującą światło skierowaną do góry.

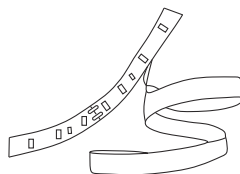

4. Umieść taśmę na czystej i suchej powierzchni stroną emitującą światło skierowaną do góry i przyklej ją.

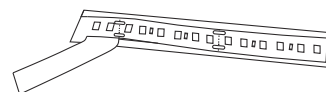

PL

## Opakowanie

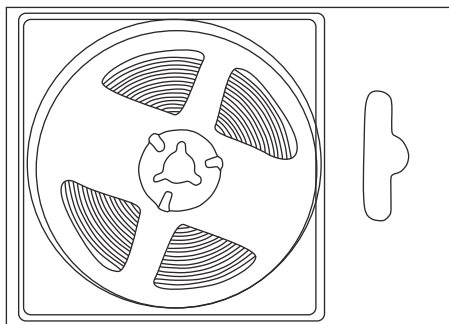

Niskonapięciowa taśma świetlna SMD  
(5 metrów/rolka)

5. Podłącz zasilanie i włącz taśmę świetlną.

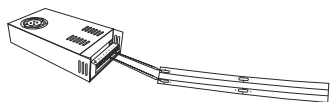

IT

## Confezione

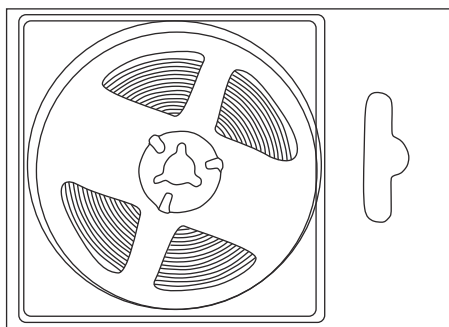

Striscia luminosa SMD a bassa tensione  
(5 metri/rotolo)

## Specifiche

Modello	Temperatura colore	Potenza Wattaggio	Lume	Tensione di ingresso	Angolo del fascio luminoso	Dimensioni	EEL
SP2835L119.U.A.05	2700K	10W/m	1100lm/W	DC:24V	120°	5000*8*1.5mm	F
SP2835L119.U.A.05	4000K	10W/m	1100lm/W	DC:24V	120°	5000*8*1.5mm	F
SP2835L119.U.A.05	6500K	10W/m	1100lm/W	DC:24V	120°	5000*8*1.5mm	F

## Avvertenze

1. Spegnere l'alimentazione prima dell'installazione.
2. Quando si taglia la striscia luminosa, assicurarsi di tagliare lungo il segno di taglio.
3. Prima di accendere, allargare la striscia luminosa; non accendere né utilizzare la striscia luminosa arrotolata sulla bobina per più di 30 secondi.
4. Non piegare o torcere la striscia luminosa durante l'installazione; la striscia luminosa può essere piegata fino a un angolo massimo di 70 gradi, ma non deve essere mai piegata fino a superare un angolo di 90 gradi.
5. La striscia luminosa deve essere installata in uno spazio ben ventilato e con dissipazione del calore, non installarla su superfici infiammabili e non avvolgere o coprire la striscia luminosa con alcun oggetto.
6. Non utilizzare questo prodotto se la striscia luminosa è danneggiata.
7. Non collegare la striscia luminosa con prodotti luminosi di altri produttori.

8. La striscia luminosa è classificata IP20 solo per uso interno.

9. La sorgente luminosa di questa striscia LED non è sostituibile. Quando si avvicina la fine della sua vita utile, l'intero apparecchio deve essere sostituito.

## Installazione

1. Prima dell'installazione, non accendere la striscia luminosa.

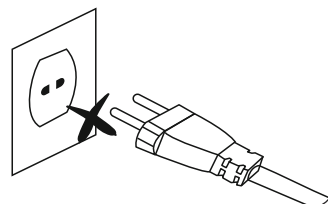

2. Srotolare la striscia luminosa e tagliarla alla lunghezza desiderata lungo il segno di taglio.

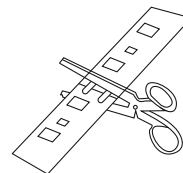

3. Staccare la pellicola protettiva adesiva dalla parte posteriore della striscia luminosa, avendo cura di tenere il lato che emette la luce rivolto verso l'alto.

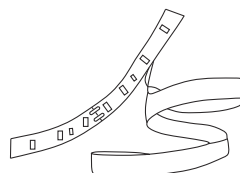

4. Posizionare la striscia luminosa con il lato luminoso rivolto verso l'alto su una superficie pulita e asciutta, quindi fissarla in posizione.

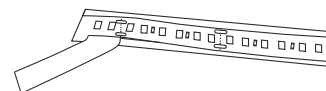

5. Collegare l'alimentazione e accendere la striscia luminosa.

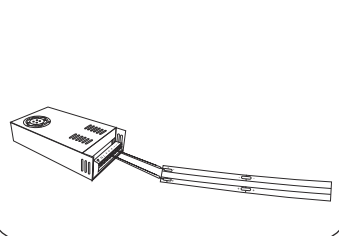

DE

## Packung

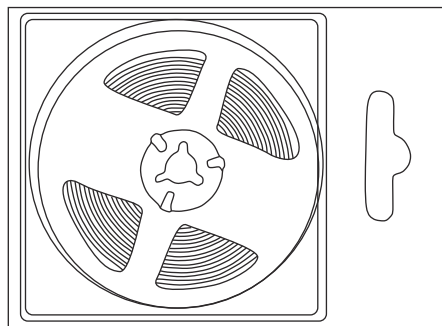

SMD-Niedervolt-Lichtleiste  
(5 Meter/Rolle)

## Spezifikationen

Modell	Farbtemperatur	Leistung	Lumen	Ein-gangsspannu	Abstrahlwi	Abmessung	EEL
SP2835L119.U.A.05	2700K	10W/m	1100lm/W	DC:24V	120°	5000*8*1.5mm	F
SP2835L119.U.A.05	4000K	10W/m	1100lm/W	DC:24V	120°	5000*8*1.5mm	F
SP2835L119.U.A.05	6500K	10W/m	1100lm/W	DC:24V	120°	5000*8*1.5mm	F

## Warnung

1. Bitte schalten Sie den Strom vor der Installation aus.
2. Achten Sie beim Schneiden der Lichtleiste darauf, dass Sie entlang der Schnittmarkierung schneiden.
3. Bevor Sie die Lichtleiste einschalten, breiten Sie sie bitte aus; verwenden Sie die Lichtleiste nicht länger als 30 Sekunden aufgerollt auf der Spule.
4. Biegen oder verdrehen Sie die Lichtleiste während der Installation nicht; die Lichtleiste kann bis zu einem maximalen Winkel von 70 Grad gebogen werden, sollte aber nicht bis zu einem Winkel von 90 Grad gebogen werden.
5. Installieren Sie die Lichtleiste in einem gut belüfteten und wärmeableitenden Raum, installieren Sie sie nicht auf brennbaren Oberflächen, und umwickeln oder bedecken Sie die Lichtleiste nicht mit Gegenständen.
6. Verwenden Sie dieses Produkt nicht, wenn die Lichtleiste beschädigt ist.
7. Verbinden Sie die Lichtleiste nicht mit Lichtleistenprodukten anderer Hersteller.
8. Die Lichtleiste ist nach IP20 nur für die Verwendung in Innenräumen geeignet.
9. Die Lichtquelle dieser Lichtleiste ist nicht austauschbar. Wenn sich das Leuchtmittel dem Ende seiner Lebensdauer nähert, muss die gesamte Leiste ausgetauscht werden..

## Installation

1. Schalten Sie die Lichtleiste vor der Installation nicht ein.

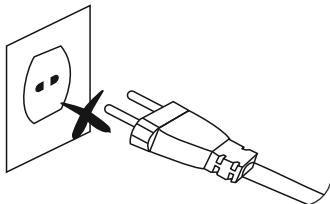

2. Rollen Sie die Lichtleiste ab und schneiden Sie sie entlang der Schnittmarkierung auf die gewünschte Länge zu.

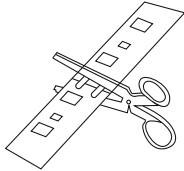

3. Ziehen Sie das Schutzpapier von der Klebeseite der Lichtleiste ab, wobei die leuchtende Seite nach oben zeigt.

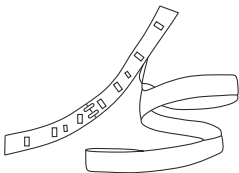

4. Legen Sie die Lichtleiste mit der leuchtenden Seite nach oben auf eine saubere und trockene Oberfläche und kleben Sie es fest.

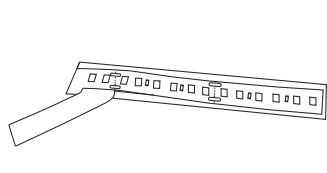

5. Schließen Sie die Stromversorgung an und schalten Sie die Lichtleiste ein.

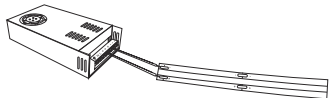

NL

## Inhoud

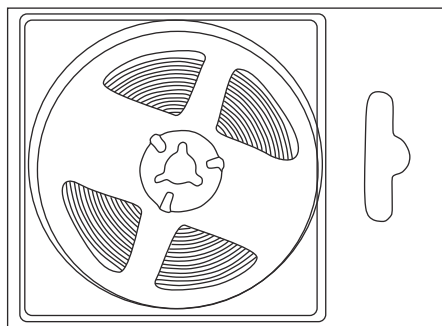

SMD-lichtstrook met laag voltage  
(5 meter/rol)

## Specificaties

Model	Kleurtemperatuur	Vermogen	Lumen	Inputvoltage	Lichthoek	Afmetingen	EEI
SP2835L119.U.A.05	2700K	10W/m	1100lm/W	DC:24V	120°	5000*8*1,5mm	F
SP2835L119.U.A.05	4000K	10W/m	1100lm/W	DC:24V	120°	5000*8*1,5mm	F
SP2835L119.U.A.05	6500K	10W/m	1100lm/W	DC:24V	120°	5000*8*1,5mm	F

## Waarschuwing

1. Zet het apparaat uit voor u het installeert.
2. Wanneer u de lichtstrook knipt, knip dan zeker op de markering.
3. Rol de lichtstrook uit voor u het licht aanzet. Laat het licht niet branden voor meer dan 30 seconden wanneer de strook opgerold is.
4. Buig of draai de lichtstrook niet tijdens het installeren. De lichtstrook kan gebogen worden in een hoek tot 70 graden, maar mag niet in een hoek van 90 graden gebogen worden.
5. De lichtstrook moet geïnstalleerd worden in een goed geventileerde en hitte-afdrijvende ruimte. Installeer hem niet op ontvlambare oppervlakken, en bedek hem niet.
6. Gebruik het product niet als de lichtstrook beschadigd is.
7. Verbind de lichtstrook niet meer de lichtproducten van andere producenten.
8. De lichtstrook heeft een IP20-beoordeling, enkel voor gebruik binnenshuis.
9. De lichtbron van deze lichtstrook is niet vervangbaar. Wanneer die aan het einde van zijn levensduur is moet de hele armatuur vervangen worden.

## Installeren

1. Sluit de lichtstrook niet aan op het stopcontact voor u hem installeert.

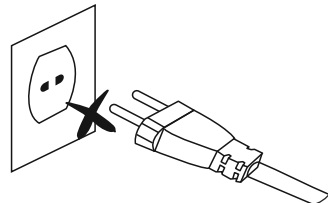

2. Rol de lichtstrook uit en knip hem in de gewenste lengte volgens de markeringen.

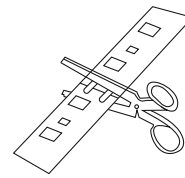

3. Pel het papier van de plakkende zijde van de strook los met de lichtgevende zijde naar boven.

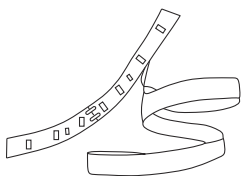

4. Plaats de lichtstrook met de lichtgevende zijde naar de buitenkant op een schoon en droog oppervlak, en plak hem vast.

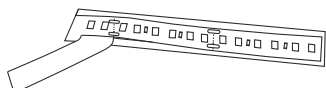

5. Stop de stekker in het stopcontact en zet de lichtstrook aan.

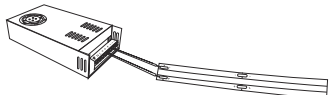

5. La bande lumineuse doit être installée dans un espace bien ventilé et dissipant la chaleur, ne pas l'installer sur des surfaces inflammables et ne pas l'envelopper ou la recouvrir d'un objet quelconque.
6. N'utilisez pas ce produit si la bande lumineuse est endommagée.
7. Ne pas connecter la bande lumineuse avec des bandes lumineuses d'autres fabricants.
8. La bande lumineuse est classée IP20 pour une utilisation à l'intérieur uniquement.
9. La source lumineuse de cette bande lumineuse n'est pas remplaçable. À l'approche de la fin de sa durée de vie, l'ensemble du luminaire doit être remplacé.

## Installation

1. Ne pas mettre la bande lumineuse sous tension avant l'installation.

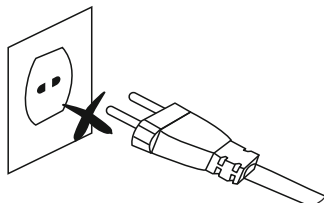

2. Dérouler la bande lumineuse et la couper à la longueur souhaitée le long du repère de coupe.

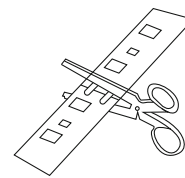

3. Décoller le papier centrifuge de la face adhésive de la bande lumineuse, côté émission de lumière vers le haut.

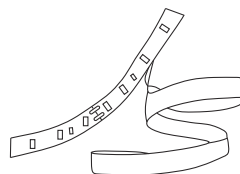

4. Placer la bande lumineuse avec la face émettrice vers le haut sur une surface propre et sèche, et la coller.

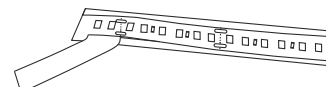

5. Brancher l'alimentation électrique et allumer la bande lumineuse.

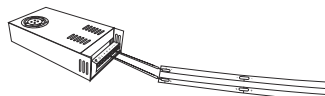

FR

## Emballage

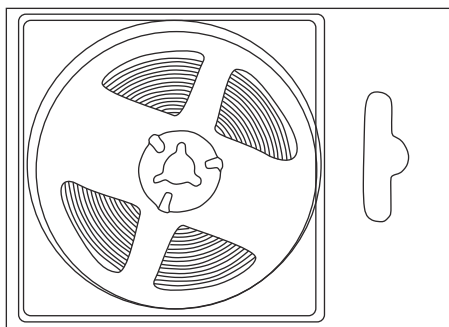

Bande lumineuse basse tension SMD (5 mètres/rouleau)

## Caractéristiques

Modèle	Température de couleur	Puissance	Lumen	Tension d'entrée	Angle de faisceau	Dimensions	EEL
SP2835L119.U.A.05	2700K	10W/m	1100lm/W	DC:24V	120°	5000*8*1.5mm	F
SP2835L119.U.A.05	4000K	10W/m	1100lm/W	DC:24V	120°	5000*8*1.5mm	F
SP2835L119.U.A.05	6500K	10W/m	1100lm/W	DC:24V	120°	5000*8*1.5mm	F

## Avertissements

1. Veuillez éteindre l'appareil avant de l'installer.
2. Lors de la découpe de la bande lumineuse, veuillez à couper le long de la marque de découpe.
3. Avant la mise sous tension, étalez la bande lumineuse ; n'allumez pas et n'utilisez pas la bande lumineuse enroulée sur la bobine pendant plus de 30 secondes.
4. Ne pas plier ou tordre la bande lumineuse pendant l'installation ; la bande lumineuse peut être pliée jusqu'à un angle maximum de 70 degrés, mais ne doit pas être pliée à un angle de 90 degrés.

PT

## Pack

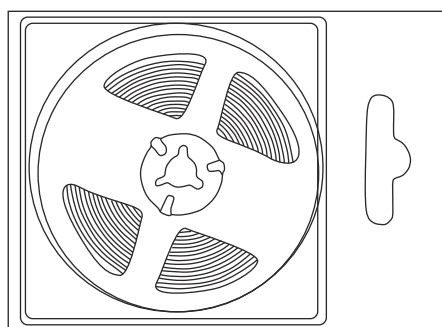

Fita de luz SMD de baixa tensão (5 metros/rolo)

## Specifications

Modelo	Cor da temperatura	potência	Lumen	Voltage do Inout	Ângulo de feixe	Dimensão	EEL
SP2835L119.U.A.05	2700K	10W/m	1100lm/W	DC:24V	120°	5000*8*1.5mm	F
SP2835L119.U.A.05	4000K	10W/m	1100lm/W	DC:24V	120°	5000*8*1.5mm	F
SP2835L119.U.A.05	6500K	10W/m	1100lm/W	DC:24V	120°	5000*8*1.5mm	F

## Aviso

1. Desligue a energia antes da instalação.
2. Ao cortar a tira de luz, certifique-se de cortar ao longo da marca de corte.
3. Antes de ligar, espalhe a faixa de luz; não acenda nem use a tira de luz enrolada na bobina por mais de 30 segundos.
4. Não dobre ou torça a tira de luz durante a instalação; a tira de luz pode ser dobrada em um ângulo máximo de 70 graus, mas não deve ser dobrada em um ângulo de 90 graus.
5. A faixa de luz deve ser instalada em um espaço bem ventilado e com dissipação de calor, não a instale em superfícies inflamáveis e não envolva ou cubra a faixa de luz com qualquer objeto.
6. Não use este produto se a tira de luz estiver danificada.
7. Não conecte a fita de luz com produtos de fita de outros fabricantes.
8. A fita de luz tem classificação IP20 apenas para uso interno.
9. A fonte de luz desta faixa de luz não é substituível. Ao aproximar-se o fim da sua vida útil, todo o equipamento deve ser substituído.

## Instalação

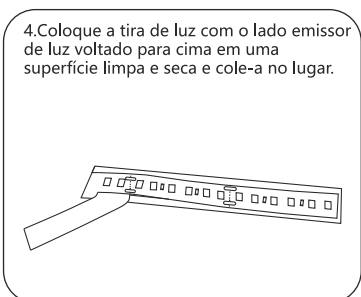
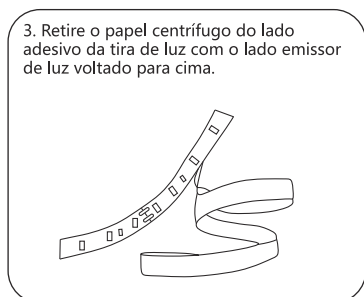
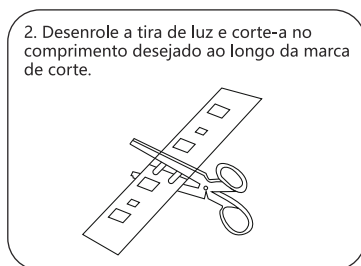
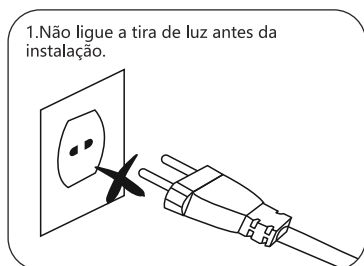

5. Conecte a fonte de alimentação e acenda a luz de tira.

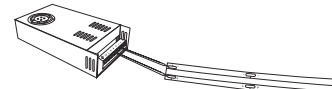

## HU

### A csomag tartalma

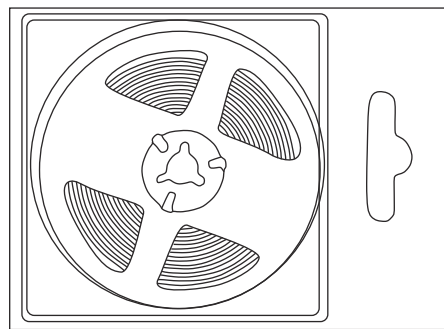

SMD alacsony feszültségű szalaglampa  
(5 méter/tekerecs)

### Műszaki adatok

Modell	Szín-hőmérséklet	Teljesítmény	Fényáram	Bemeneti feszültség	Fénysugár	Méret	Energiahatékonyság
SP2835L119.U.A.05	2700K	10W/m	1100lm/W	Egyenáram: 24 V	120°	5000X8x1,5 mm	F
SP2835L119.U.A.05	4000K	10W/m	1100lm/W	Egyenáram: 24 V	120°	5000X8x1,5 mm	F
SP2835L119.U.A.05	6500K	10W/m	1100lm/W	Egyenáram: 24 V	120°	5000X8x1,5 mm	F

### Figyelmeztetés

1. A felszerelés előtt kapcsolja le az áramellátást.
2. A szalaglampa vágásakor ügyeljen arra, hogy a vágási jel mentén vágja el a szalagot.
3. Bekapcsolás előtt terítse ki a szalaglampát; ne kapcsolja be és ne használja a szalaglampát 30 másodpercnél hosszabb ideig a tekercsen.
4. A felszerelés során ne hajlítsa meg és csavarja meg a szalaglampát; a szalaglampa legfeljebb 70 fokos szögben hajlítható, 90 fokos szögben meghajlítani tilos.
5. A szalaglampát jól szellőzéssel és hőelvezetéssel rendelkező térben kell elhelyezni, ne szerelje fel gyúlékony felületekre, és semmilyen tárggyal ne takarja le.
6. Ne használja a terméket, ha a szalaglampa sérült.
7. Kérjük, ne csatlakoztassa a szalaglampát más gyártók szalaglampájához.
8. A szalaglampa IP20 védelemmel rendelkezik beltéri használatra.

9.A szalaglampa fényforrása nem cserélhető. Amikor eléri az élettartama végét, a teljes szalaglampát ki kell cserélni.

## Felszerelés

1. A felszerelés előtt ne kapcsolja be a szalaglampát.

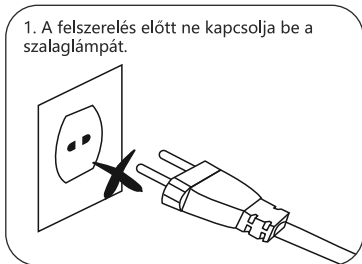

2. Tekerje le a szalaglampát, és vágja le a kívánt hosszúságra a vágási jel mentén.

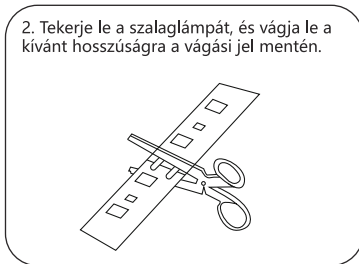

3. Húzza le a védőpapírt a szalaglampa ragasztós oldaláról úgy, hogy a világító rész nézzen felfelé.

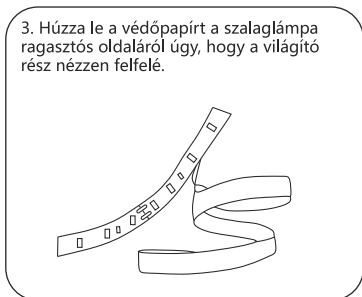

4. Helyezze a szalaglampát a világító oldalával felfelé tiszta és száraz felületre, és ragassza a helyére.

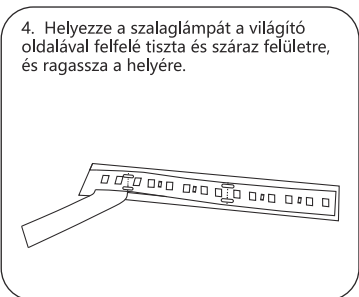

5. Csatlakoztassa az áramellátáshoz, és kapcsolja be a szalaglampát.

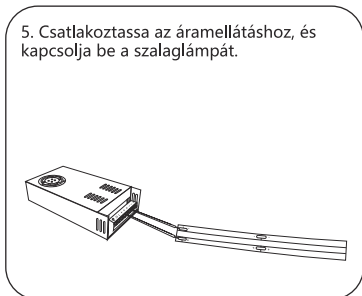

## Upozornenie

1. Pred inštaláciou vypnite napájanie.
2. Pri rezaní svetelného pásu dbajte na to, aby ste rezali pozdĺž reznej značky.
3. Pred zapnutím rozložte svetelný pás; nerozsvecujte ani nepoužívajte svetelný pás navinutý na cievke dlhšie ako 30 sekúnd.
4. Počas inštalácie svetelný pás neohýbajte ani nekrúťte; svetelný pás sa môže ohýbať maximálne do uhla 70 stupňov, ale nemá sa ohýbať do uhla 90 stupňov.
5. Svetelný pás má byť nainštalovaný v dobre vetranom a teplo rozptyľujúcom priestore, neinštalujte ho na horľavé povrchy a nezakrývajte ho žiadnym predmetom.
6. Nepoužívajte tento výrobok, ak je svetelný pás poškodený.
7. Nespájajte svetelný pás s výrobkami iných výrobcov.
8. Svetelný pás má stupeň krytia IP20 a je určený len na použitie v interiéri.
9. Svetelný zdroj tohto svetelného pásu nie je vymeniteľný. Keď sa blíži koniec jeho životnosti, musí sa vymeniť celé svetidlo.

## Inštalácia

1. Pred inštaláciou nezapínajte svetelný pás.

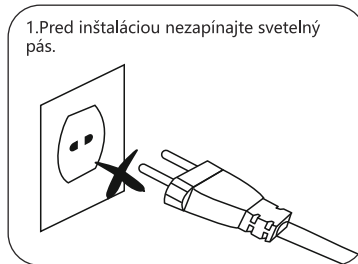

2. Rozviňte svetelný pás a odstrihnite ho na požadovanú dĺžku pozdĺž značky rezu.

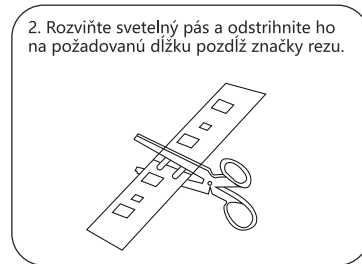

3. Odlepte ochrannú fóliu z lepiacej strany svetelného pásu so stranou vyžarujúcou svetlo smerom nahor.

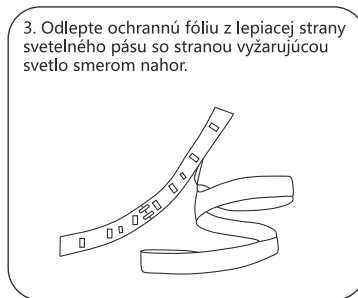

4. Umiestnite svetelný pás stranou vyžarujúcou svetlo smerom nahor na čistý a suchý povrch a prilepte ho v požadovanej polohe.

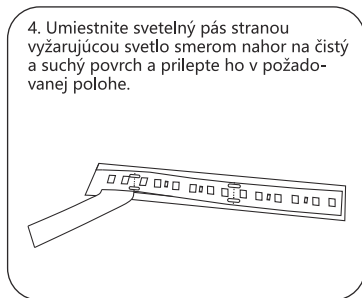

5. Pripojte napájací zdroj a zapnite svetelný pás.

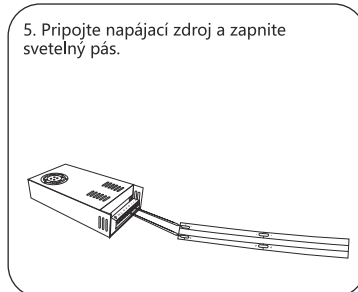

SK

## Balík

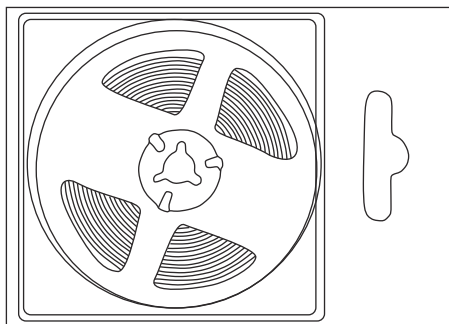

Nízkonapätový svetelný pás SMD (5 metrov/rola)

## Špecifikácie

Model	Teplota farieb	Napájanie	Lúmen	Vstupné napätie	Uhol lúča	Rozmer	EEL
SP.2835L119.U.A.05	2700K	10W/m	1100lm/W	DC:24V	120°	5000*8*1,5 mm	F
SP.2835L119.U.A.05	4000K	10W/m	1100lm/W	DC:24V	120°	5000*8*1,5 mm	F
SP.2835L119.U.A.05	6500K	10W/m	1100lm/W	DC:24V	120°	5000*8*1,5 mm	F

SV

## Paket

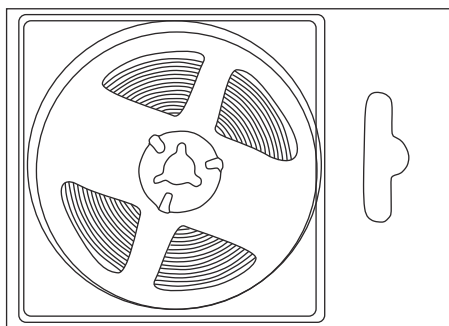

SMD-ljusremsa med låg spänning  
(5 meter/rulle)

## Specifikationer

Modell	Färgtemperatur	Effekt	Lumen	Inspänning	Strålvinkel	Dimension	EEL
SP.2835L119.U.A.05	2700K	10W/m	1100lm/W	DC:24V	120°	5000*8*1.5mm	F
SP.2835L119.U.A.05	4000K	10W/m	1100lm/W	DC:24V	120°	5000*8*1.5mm	F
SP.2835L119.U.A.05	6500K	10W/m	1100lm/W	DC:24V	120°	5000*8*1.5mm	F

## Varning

1. Stäng av strömmen före installationen.
2. När du klipper av ljusremsan, se till att klippa längs klippmarkeringen.
3. Sprid ut ljusremsan innan du slår på strömmen; tänd inte och använd inte ljusremsan upprullad på rullen i mer än 30 sekunder.
4. Vik eller vrid inte ljusremsan under installationen; ljusremsan kan böjas upp till en maximal vinkel på 70 grader, men bör inte böjas till en 90-gradig vinkel.
5. Lampan ska installeras i ett välventilerat och värmeavledande utrymme, inte på brännbara ytor, och lampan får inte täckas över med något föremål.
6. Använd inte produkten om ljusremsan är skadad.
7. Anslut inte ljusremsan till andra tillverkares ljusremsaprodukter.
8. Ljusremsan är IP20-klassad och endast avsedd för inomhusbruk.
9. Ljuskällan i denna ljusremsa är inte utbytbar. När livslängden börjar närma sig sitt slut måste hela armaturen bytas ut.

## Installation

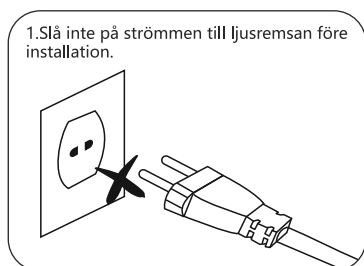

1. Slå inte på strömmen till ljusremsan före installation.

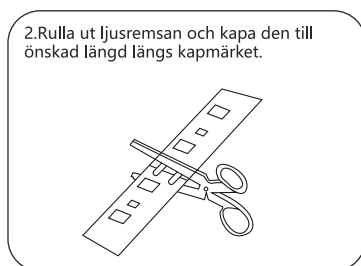

2. Rulla ut ljusremsan och kapa den till önskad längd längs kapmärket.

3. Dra av centrifugalpappret från den självhäftande sidan av ljusremsan med den ljusemitterande sidan uppåt.

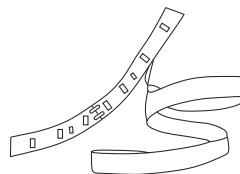

4. Placera ljusremsan med den ljusemitterande sidan uppåt på en ren och torr yta och fäst den på plats.

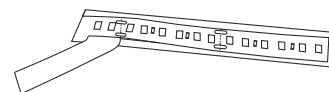

5. Anslut strömförsörjningen och tänd lampan.

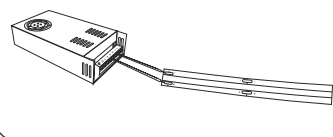

CS

## Balení

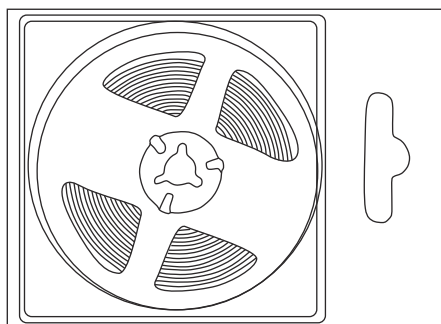

nízkonapěťový světelný pásek SMD  
(5 m/role)

## Specifikace

Model	Teplota barev	Výkon	Světelný tok	Vstupní napětí	Úhel poloviční osové svítivosti	Rozměr	EEL
SP.2835L119.U.A.05	2700K	10W/m	1100lm/W	DC:24V	120°	5000*8*1.5 mm	F
SP.2835L119.U.A.05	4000K	10W/m	1100lm/W	DC:24V	120°	5000*8*1.5 mm	F
SP.2835L119.U.A.05	6500K	10W/m	1100lm/W	DC:24V	120°	5000*8*1.5 mm	F

## Varování

1. Před instalací vypněte napájení.
2. Při stříhání světelného pásku dbejte na to, abyste stříhali podél vyznačené značky.
3. Před zapnutím napájení světelný pásek natáhněte; nerozsvěcujte ani nepoužívejte světelný pásek srolovaný na cívce déle než 30 sekund.
4. Během instalace světelný pásek neskládejte ani nekrúťte; světelný pásek lze ohýbat maximálně do úhlu 70 stupňů, ale neměl by se ohýbat do úhlu 90 stupňů.



5. Světelný pásek by měl být instalován v dobře větraném a teplo odvádějícím prostoru, neinstalujte jej na hořlavé povrchy, světelný pásek nebalte ani nezakrývejte žádným předmětem.

6. Nepoužívejte tento výrobek, pokud je světelný pásek poškozený.

7. Nepropojujte světelný pásek s výrobky jiných výrobců.

8. Světelný pásek má krytí IP20 a je určen pouze pro použití v interiéru.

9. Světelný zdroj tohoto světelného pásu není vyměnitelný. Bliží-li se konec jeho životnosti, je třeba vyměnit celé svítidlo.

## Instalace

1. Před instalací světelný pásek nezapínejte.

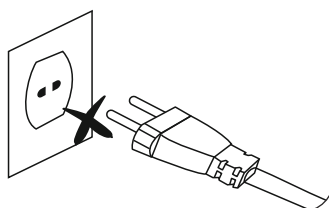

2. Rozbalte světelný pásek a ustrihněte jej na požadovanou délku podél značky odstrižení.

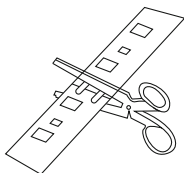

3. Odlepte odstředivý papír z lepicí strany světelného pásu stranou vyzařující světlo směrem nahoru.

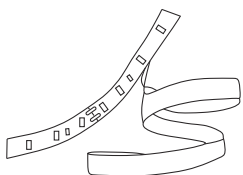

4. Umístěte světelný pásek stranou vyzařující světlo nahoru na čistý a suchý povrch a přilepte jej na požadované místo.

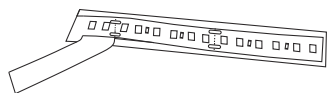

5. Připojte napájecí zdroj a zapněte světelný pásek.

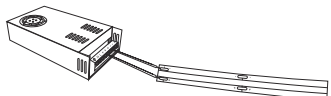

EL

## Συσκευασία

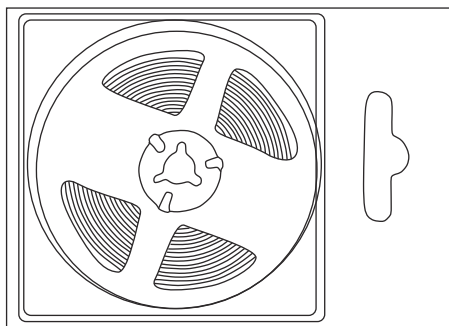

Φωτεινή λωρίδα χαμηλής τάσης SMD  
(5 μέτρα/καρούλι)

## Χαρακτηριστικά

Μοντέλο	Θερμοκρασία χρώματος	Ισχύς	Lumen	Τάση εισόδου	Γωνία δέσμης	Διαστάσεις	EEL
SP2835L119.U.A.05	2700K	10W/m	1100lm/W	DC:24V	120°	5000*8*1,5mm	F
SP2835L119.U.A.05	4000K	10W/m	1100lm/W	DC:24V	120°	5000*8*1,5mm	F
SP2835L119.U.A.05	6500K	10W/m	1100lm/W	DC:24V	120°	5000*8*1,5mm	F

## Προειδοποίηση

1. Παρακαλούμε απενεργοποιήστε την τροφοδοσία πριν από την εγκατάσταση.

2. Όταν κόψετε τη φωτεινή λωρίδα, φροντίστε να την κόψετε κατά μήκος του σημείου κοπής.

3. Πριν από την ενεργοποίηση, ξετυλίξτε τη φωτεινή λωρίδα. Μην ανάβετε ή χρησιμοποιείτε τη φωτεινή λωρίδα τυλιγμένη στο καρούλι για περισσότερο από 30 δευτερόλεπτα.

4. Μην διπλώνετε ή στρίβετε τη φωτεινή λωρίδα κατά την εγκατάσταση. Η φωτεινή λωρίδα μπορεί να λυγίσει μέχρι να σχηματίσει γωνία 70 μοιρών, αλλά δεν πρέπει να λυγίζει σε γωνία 90 μοιρών.

5. Η φωτεινή λωρίδα θα πρέπει να εγκαθίσταται σε καλά αεριζόμενο χώρο που διαχέει τη θερμότητα, μην την εγκαθιστάτε σε εύφλεκτες επιφάνειες και μην τυλίγετε ή καλύπτετε τη φωτεινή λωρίδα με οποιοδήποτε αντικείμενο.

6. Μην χρησιμοποιείτε αυτό το προϊόν εάν η φωτεινή λωρίδα έχει υποστεί βλάβη.

7. Μην συνδέετε τη φωτεινή λωρίδα με προϊόντα για φωτεινές λωρίδες άλλων κατασκευαστών.

8. Η φωτεινή λωρίδα έχει βαθμό προστασίας IP20 και προορίζεται μόνο για χρήση σε εσωτερικούς χώρους.

9. Η πηγή φωτός αυτής της φωτεινής λωρίδας δεν μπορεί να αντικατασταθεί. Όταν πλησιάζει το τέλος της διάρκειας ζωής του προϊόντος, πρέπει να αντικατασταθεί ολόκληρο το φωτιστικό.

## Εγκατάσταση

1. Μην ενεργοποιείτε τη φωτεινή λωρίδα πριν από την εγκατάσταση.

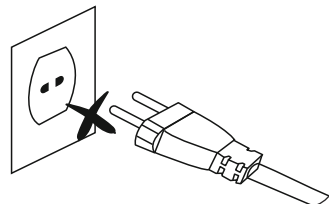

2. Ξετυλίξτε τη φωτεινή λωρίδα και κόψτε την στο επιθυμητό μήκος κατά μήκος του σημείου κοπής.

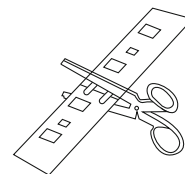

3. Αποκολλήστε το φυγοκεντρικό χαρτί από την αυτοκόλλητη πλευρά του προϊόντος με την πλευρά εκπομπής φωτός προς τα πάνω.

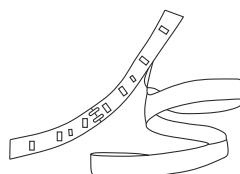

4. Τοποθετήστε τη φωτεινή λωρίδα με την πλευρά εκπομπής φωτός προς τα πάνω σε καθαρή και στεγνή επιφάνεια και κολλήστε την στη θέση της.

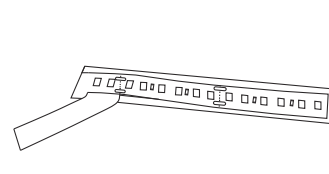

5. Συνδέστε την παροχή ρεύματος και ενεργοποιήστε τη φωτεινή λωρίδα.

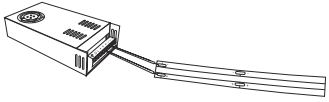

RO

## Pachet

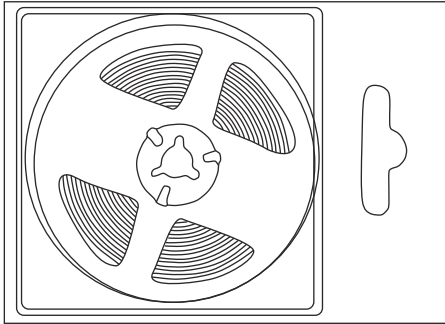

Bandă luminoasă de joasă tensiune SMD (5 metri/rolă)

## Specificații

Model	Temperatura de culoare	Putere	Lumen	Tensiune de intrare	Unghiul fasciculului	Dimensiune	EEL
SP2835L119.U.A.05	2700K	10W/m	1100lm/W	DC:24V	120°	5000*8*1.5mm	F
SP2835L119.U.A.05	4000K	10W/m	1100lm/W	DC:24V	120°	5000*8*1.5mm	F
SP2835L119.U.A.05	6500K	10W/m	1100lm/W	DC:24V	120°	5000*8*1.5mm	F

## Avertisment

- 1.Vă rugăm să întrerupeți alimentarea cu energie electrică înainte de instalare.
- 2.Atunci când tăiați banda luminoasă, asigurați-vă că tăiați de-a lungul semnului de tăiere.
- 3.Înainte de a porni, vă rugăm să întindeți banda luminoasă; nu aprindeți și nu utilizați banda luminoasă înfășurată pe bobină mai mult de 30 de secunde.
- 4.Nu îndoiiți sau răsuciți banda luminoasă în timpul instalării; banda luminoasă poate fi îndoită până la un unghi maxim de 70 de grade, dar nu trebuie îndoită până la un unghi de 90 de grade.
- 5.Banda luminoasă trebuie instalată într-un spațiu bine ventilat și care să disipeze căldura, nu o instalați pe suprafețe inflamabile și nu înfășurați sau acoperiți banda luminoasă cu niciun obiect.
- 6.Nu utilizați acest produs dacă banda luminoasă este deteriorată.
- 7.Nu conectați banda luminoasă cu produse de bandă luminoasă ale altor producători.
- 8.Banda luminoasă este clasificată IP20 pentru utilizare numai în interior.

9.Sursa de lumină a acestei benzi luminoase nu poate fi înlocuită. Atunci când se apropie de sfârșitul duratei de viață, întregul corp de iluminat trebuie înlocuit.

## Instalare

1.Nu porniți banda luminoasă înainte de instalare.

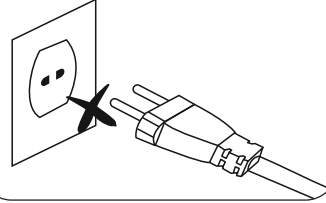

2.Desfășurați banda luminoasă și tăiați-o la lungimea dorită de-a lungul semnului de tăiere.

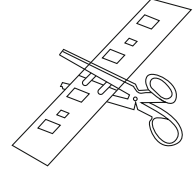

3.Desprindeți hârtia centrifugă de pe partea adezivă a benzii luminoase, cu partea care emite lumină orientată în sus.

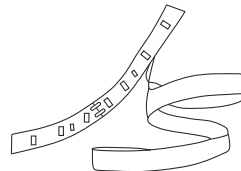

4.Așezați banda luminoasă cu partea care emite lumină orientată în sus pe o suprafață curată și uscată și lipiți-o la locul ei.

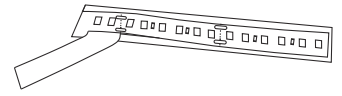

5.Conectați sursa de alimentare și porniți banda luminoasă.

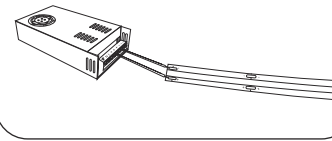

DA

## Pakke

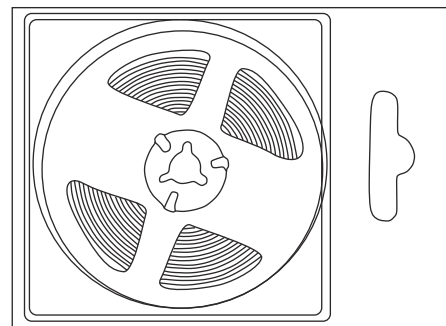

SMD lavspændingslysbånd (5 meter/rulle)

## Specifikationer

Model	Farvetemperatur	Effekt	Lumen	Indgangs-spænding	Strålevinkel	Mål	EEL
SP2835L119.U.A.05	2700K	10W/m	1100lm/W	DC:24V	120°	5000*8*1.5mm	F
SP2835L119.U.A.05	4000K	10W/m	1100lm/W	DC:24V	120°	5000*8*1.5mm	F
SP2835L119.U.A.05	6500K	10W/m	1100lm/W	DC:24V	120°	5000*8*1.5mm	F

## Advarsel

1. Sluk venligst for strømmen før installation.
2. Når du klipper lysbåndet, skal du sørge for at klippe langs klippemærket.
3. Spred lysbåndet ud, før det tændes. Lysbåndet må ikke tændes eller bruges sammenrullet på rullen i mere end 30 sekunder.
4. Lysbåndet må ikke foldes eller vrides under installationen. Lysbåndet kan bøjes op til en maksimal vinkel på 70 grader, men må ikke bøjes til en vinkel på 90 grader.
5. Lysbåndet skal installeres i et godt ventileret og varmeafledende rum. Det må ikke installeres på brændbare overflader, og lysstrimlen må ikke pakkes ind eller dækkes til med genstande.
6. Brug ikke dette produkt, hvis lysbåndet er beskadiget.
7. Forbind ikke lysbåndet med andre producenters lysbåndsprodukter.
8. Lysbåndet er IP20-klassificeret og må kun bruges indendørs.
9. Lyskilden i dette lysbånd kan ikke udskiftes. Hele armaturet skal udskiftes, når det nærmer sig afslutningen på dets brugstid.

## Installation

1. Tænd ikke for lysbåndet før installation.

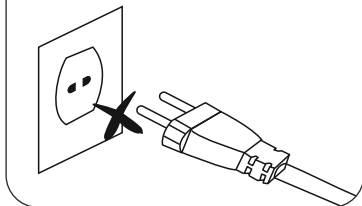

2. Rul lysbåndet ud, og skær det til i den ønskede længde langs skæremærket.

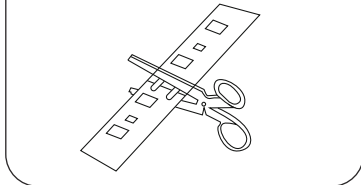

3. Træk centrifugalpapiret af den klæbende side af lysbåndet med den lysende side opad.

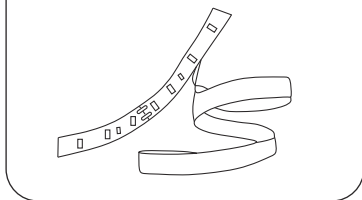

4. Placer lysbåndet med den lysende side opad på en ren og tør overflade, og sæt det fast.

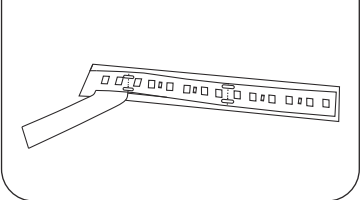

5. Tilslut strømforsyningen, og tænd lysbåndet.

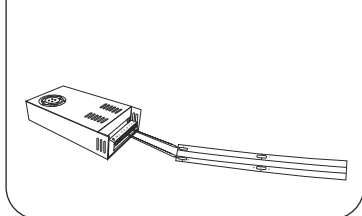

# NO

## Pakke

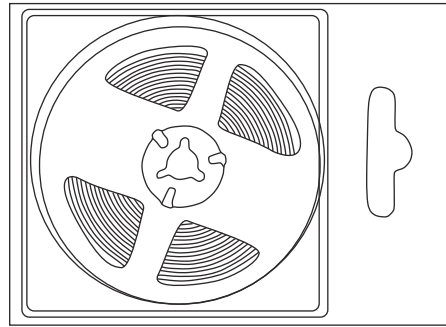

SMD lavspent lysstripe  
(5 meter/rull)

## Spesifikasjoner

Modell	Farge-temperatur	Styrke	Lumen	Inngangs-spennning	Strålevinkel	Dimensjon	EEL
SP2835L119.U.A.05	2700K	10W/m	1100lm/W	DC:24V	120°	5000*8*1.5 mm	F
SP2835L119.U.A.05	4000K	10W/m	1100lm/W	DC:24V	120°	5000*8*1.5 mm	F
SP2835L119.U.A.05	6500K	10W/m	1100lm/W	DC:24V	120°	5000*8*1.5 mm	F

## Advarsel

1. Slå av strømmen før montering.
2. Når du klipper lysstripen, må du sørge for å klippe langs klippemerket.
3. Spre ut lysstripen før du slår den på; ikke tenn eller bruk lysstripen sammenrullet på rullen i mer enn 30 sekunder.
4. Lysstripen må ikke brettes eller vris under monteringen; lysstripen kan bøyes opp til en maksimal vinkel på 70 grader, men bør ikke bøyes til 90 graders vinkel.
5. Lysstripen skal installeres i et godt ventilert og varmespredende rom. Den må ikke installeres på brennbare overflater, og lysstripen må ikke pakkes inn eller dekkes til med gjenstander.
6. Ikke bruk dette produktet hvis lysstripen er skadet.
7. Ikke koble lysstripen sammen med lysstriper fra andre produsenter.
8. Lysstripen er IP20-klassifisert og kun beregnet for innendørs bruk.
9. Lyskilden i denne lysstripen kan ikke byttes ut. Når levetiden nærmer seg slutten, må hele armaturen skiftes ut.

## Installasjon

1. Ikke slå på lysstripen før den installeres.

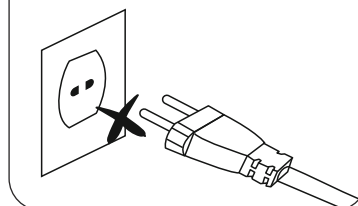

2. Rull ut lysstripen og klipp den til ønsket lengde langs klippemerket.

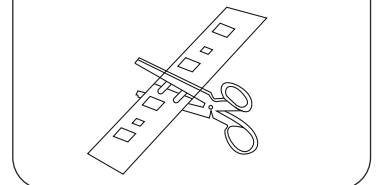

3. Trekk av papiret i midten fra den selvklebende siden av lysstripen med den lysende siden opp.

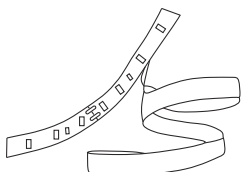

4. Legg lysstripen med den lysende siden opp på et rent og tørt underlag, og fest den på plass.

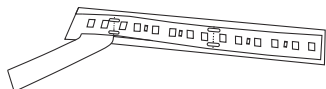

5. Koble til strømforsyningen og slå på lysstripen.

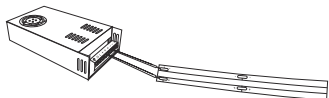

SP.2835L119.U.A.01-27K



SP.2835L119.U.A.01-40K



SP.2835L119.U.A.01-65K



ITALIA MARKET SRL  
VIA DELLE INDUSTRIE, 9/1  
20883 MEZZAGO(MB), ITALIA  
P.IVA: IT10502730962  
[HTTP://WWW.AIGOSTAR.COM](http://www.aigostar.com)  
MADE IN CHINA