

# INSTRUCTION MANUAL

## LED T5

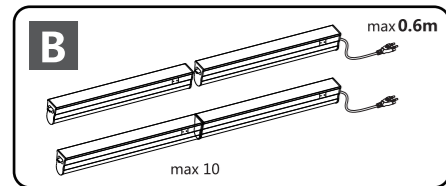
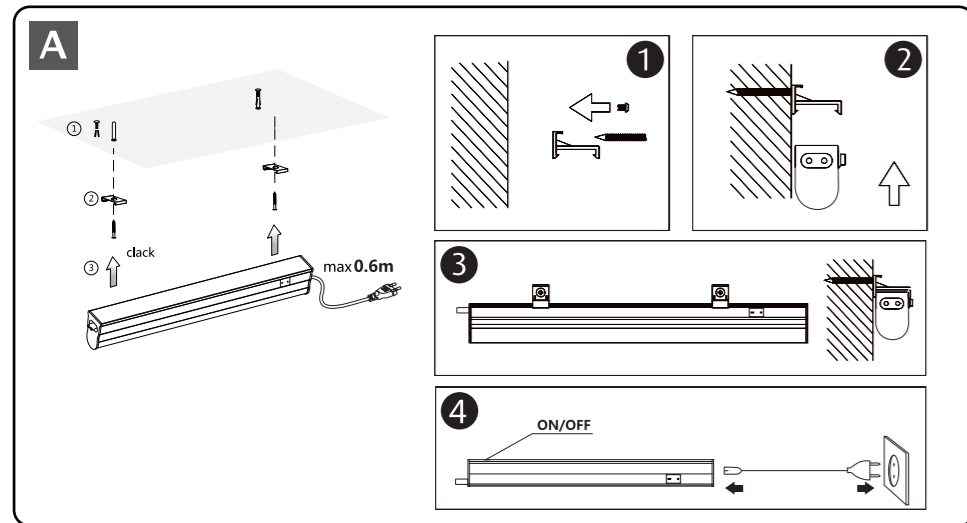

Power (w)	9W	12W	18W	24W
CE Model	XGYT5F702-E9	XGYT5F703-E12	XGYT5F704-E18	XGYT5F705-E24
Input Voltage (AC)	220-240V			
Input Current (A)	70mA	105mA	145mA	180mA
Displacement factor	>0.7			
Color Temperature(k)	3000K/4000K/6500K			
Luminous Flux(lm)	990lm	1320lm	1980lm	2640lm

## EN INSTRUCTION

1. After take out the apparatus from the packaging, please make sure both the apparatus and its disassembled parts are in good condition.
2. Before connecting the apparatus to the main power supply, please check whether the voltage is the same as specified on the apparatus packing and in the user's manual specification.
3. Only use the apparatus for its intended use. It is not liable for damage caused by improper use.
4. Keep the user's manual in a safe place for future reference.

### NOTE

Only the technical personnel is allowed to install and maintain.  
For indoor use only.  
The light source of this luminaire is not replaceable; when the light source reaches its end of life the whole luminaire shall be replaced.

### CLEANING CARE

Clean with a soft dry cloth.

### SAFETY INFORMATION

1. Do not touch the light bulb with bare hands. Always switch off electricity supply and allow the lamp to cool for 10 minutes before replacing light bulb.
2. In order to avoid any danger, please ensure that any external cables is in good condition. If it is damaged, please promptly replace it by the manufacturer or by an authorised qualified technician.

This product contains a light source of energy efficiency class<E> for (EU) 2019/2015.

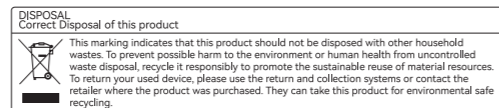

If the external flexible cable or cord of this luminaire is damaged, it shall be replaced by a cord of the same type and having the same preparation.

## ES

### INSTRUCCIONES

1. Después de sacar el producto de su embalaje, asegúrese de que tanto el producto como sus piezas desmontadas estén en buen estado.
2. Antes de conectar el producto a la red eléctrica, compruebe que el voltaje coincide con el indicado en el embalaje y en el manual de instrucciones.
3. Utilice el producto únicamente para el uso previsto. No nos

hacemos responsables de los daños causados por un uso inadecuado.

4. Guarde el manual de instrucciones en un lugar seguro para poder consultarlo más adelante.

### NOTAS

Solo el personal técnico está autorizado a instalar y mantener el producto.  
Solo para uso en interiores.  
La fuente de luz de esta lámpara no es reemplazable, cuando llegue al final de su vida útil, se debe reemplazar toda la luminaria.

### MANTENIMIENTO Y LIMPIEZA

Limpie con un paño suave y seco.

### INFORMACIÓN DE SEGURIDAD

1. No toque la bombilla con las manos desnudas. Desconecte siempre la alimentación eléctrica y deje que la lámpara se enfríe durante 10 minutos antes de sustituir la bombilla.
  2. Para evitar cualquier peligro, asegúrese de que todos los cables externos estén en buen estado. Si están dañados, sustitúyalos inmediatamente por el fabricante o por un técnico cualificado autorizado.
- Este producto contiene una fuente de luz de clase de eficiencia energética <E> para (EU) 2019/2015.

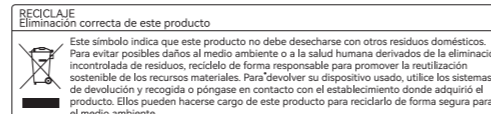

Si el cable flexible externo de esta luminaria está dañado, se debe reemplazar por un cable del mismo tipo y con la misma preparación.

## PL

### INSTRUKCJA

1. Po wyjęciu urządzenia z opakowania należy upewnić się, że zarówno urządzenie, jak i jego rozmontowane części są w dobrym stanie.
2. Przed podłączeniem urządzenia do sieci elektrycznej należy sprawdzić, czy napięcie jest takie samo, jak podane na opakowaniu urządzenia oraz w instrukcji obsługi.
3. Używaj urządzenia wyłącznie zgodnie z jego przeznaczeniem. Producent nie ponosi odpowiedzialności za szkody spowodowane niewłaściwym użytkowaniem.
4. Zachowaj instrukcję obsługi w bezpiecznym miejscu, aby móc z niej skorzystać w przyszłości.

## UWAGA

Instalację i konserwację może wykonywać wyłącznie wykwalifikowana osoba.  
Tylko do użytku wewnątrz pomieszczeń.  
Źródło światła w tej oprawie nie jest wymienne; gdy źródło światła osiągnie swój kres żywotności, należy wymienić całą oprawę.

### CZYSZCZENIE

Czyścić miękką, suchą ściereczką.

### INFORMACJE DOTYCZĄCE BEZPIECZEŃSTWA

1. Nie dotykaj żarówki gołymi rękami. Zawsze wyłączaj zasilanie i pozwól lampie ostygnąć przez 10 minut przed wymianą żarówki.
2. Aby uniknąć zagrożenia, należy upewnić się, że wszystkie kable zewnętrzne są w dobrym stanie. W przypadku uszkodzenia należy je niezwłocznie wymienić u producenta lub autoryzowanego technika.

Ten produkt zawiera źródło światła o klasie efektywności energetycznej <E> dla (UE) 2019/2015.

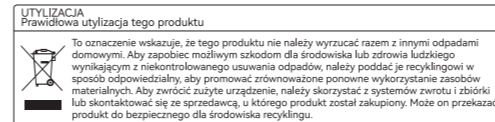

Jeśli zewnętrzny elastyczny przewód lub linka tej oprawy jest uszkodzona, należy ją wymienić na przewód tego samego typu i o takich samych parametrach.

## IT

### ISTRUZIONI

1. Dopo aver rimosso l'apparecchio dall'imballaggio, assicurarsi che sia esso che le sue parti smontabili siano in buone condizioni.
2. Prima di collegare l'apparecchio all'alimentazione principale, verificare che la tensione sia la stessa di quella indicata sull'imballaggio dell'apparecchio e nelle specifiche del manuale utente.
3. Utilizzare l'apparecchio solo per l'uso previsto. Non si assume alcuna responsabilità per danni causati da un uso improprio.
4. Conservare il manuale utente in un luogo sicuro per eventuali riferimenti futuri.

### NOTA

Solo il personale tecnico è autorizzato a effettuare l'installazione e la manutenzione.  
Solo per uso interno.  
La sorgente luminosa di questo apparecchio non è sostituibile; quando raggiunge la sua vita utile, l'intero apparecchio deve essere sostituito.

## CURA E PULIZIA

Pulire con un panno morbido e asciutto.

### INFORMAZIONI DI SICUREZZA

1. Non toccare la lampadina a mani nude.
  2. Spegnere sempre l'alimentazione elettrica e lasciare raffreddare la lampada per 10 minuti prima di sostituire la lampadina.
  3. Per evitare qualsiasi pericolo, assicurarsi che tutti i cavi esterni siano in buone condizioni.
  4. Se risultano danneggiati, sostituirli tempestivamente rivolgendosi al produttore o a un tecnico qualificato autorizzato.
- Questo prodotto contiene una sorgente luminosa di classe di efficienza energetica <E> per (UE) 2019/2015.

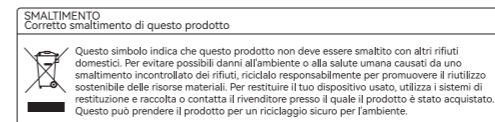

Se il cavo flessibile esterno o il cordone di questa lampada è danneggiato, deve essere sostituito con un cavo dello stesso tipo e con la stessa preparazione.

## DE

### ANWEISUNG

1. Nachdem Sie das Gerät aus der Verpackung genommen haben, vergewissern Sie sich, dass sowohl das Gerät als auch die zerlegten Teile in gutem Zustand sind.
2. Bevor Sie das Gerät an die Hauptstromversorgung anschließen, prüfen Sie bitte, ob die Spannung mit den Angaben auf der Verpackung des Geräts und in der Bedienungsanleitung übereinstimmt.
3. Verwenden Sie das Gerät nur für den vorgesehenen Zweck. Für Schäden, die durch unsachgemäßen Gebrauch entstehen, wird keine Haftung übernommen.
4. Bewahren Sie die Bedienungsanleitung zur späteren Verwendung an einem sicheren Ort auf.

### ANMERKUNG

Die Installation und Wartung ist ausschließlich dem Fachpersonal gestattet.  
Nur zur Verwendung im Innenbereich.  
Die Lichtquelle dieser Leuchte ist nicht austauschbar; wenn die Lichtquelle das Ende ihrer Lebensdauer erreicht, muss die gesamte Leuchte ersetzt werden.

### REINIGUNG UND PFLEGE

Mit einem weichen, trockenen Tuch reinigen.

## SICHERHEITSHINWEISE

1. Berühren Sie die Glühbirne nicht mit bloßen Händen. Schalten Sie immer die Stromversorgung aus und lassen Sie die Lampe 10 Minuten abkühlen, bevor Sie die Glühbirne austauschen.
  2. Um Gefahren zu vermeiden, stellen Sie bitte sicher, dass alle externen Kabel in gutem Zustand sind. Wenn sie beschädigt sind, lassen Sie sie umgehend vom Hersteller oder einem autorisierten Fachtechniker ersetzen.
- Dieses Produkt enthält eine Lichtquelle der Energieeffizienzklasse <E> für (EU) 2019/2015.

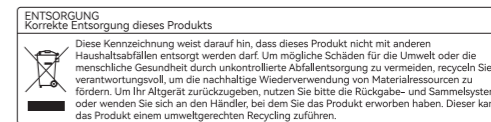

Ist die äußere flexible Leitung dieser Leuchte beschädigt, so ist sie durch eine Leitung desselben Typs und mit derselben Vorbereitung zu ersetzen.

## NL

### INSTRUCTIE

1. Nadat u het apparaat uit de verpakking hebt gehaald, moet u ervoor zorgen dat zowel het apparaat als de gedemonteerde onderdelen in goede staat verkeren.
2. Controleer, voordat u het apparaat aansluit op het elektriciteitsnet, of het voltage overeenkomt met dat aangegeven op de verpakking van het apparaat en in de handleiding van de gebruiker.
3. Gebruik het apparaat alleen voor het beoogde gebruik. Het is niet aansprakelijk voor schade veroorzaakt door onjuist gebruik.
4. Bewaar de gebruikershandleiding op een veilige plaats voor toekomstig gebruik.

### OPMERKING

Alleen het technisch personeel mag installeren en onderhouden.  
Alleen voor gebruik binnenshuis.  
De lichtbron van deze armatuur is niet vervangbaar; wanneer de lichtbron het einde van zijn levensduur bereikt, moet de hele armatuur worden vervangen.

### REINIGING EN VERZORGING

Schoonmaken met een zachte, droge doek.

### VEILIGHEIDSGEGEVINGEN

Schoonmaken met een zachte, droge doek.

### VEILIGHEIDSGEGEVINGEN

1. Raak de gloeilamp niet met blote handen aan. Schakel de stroomtoevoer altijd uit en laat de lamp 10 minuten afkoelen voordat u de gloeilamp vervangt.
2. Om gevaar te voorkomen, dient u ervoor te zorgen dat eventuele externe kabels in goede staat verkeren. Als het beschadigd is, laat het dan onmiddellijk vervangen door de fabrikant of door een bevoegde en gekwalificeerde technicus.

Dit product bevat een lichtbron van energie-efficiëntieklasse <E> voor (EU) 2019/2015.

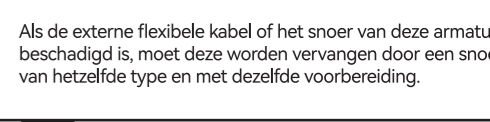

Als de externe flexibele kabel of het snoer van deze armatuur beschadigd is, moet deze worden vervangen door een snoer van hetzelfde type en met dezelfde voorbereiding.

## FR

### INSTRUCTIONS

1. Après avoir sorti le produit de son emballage, veuillez vous assurer que le produit et ses pièces démontées sont en bon état.
2. Avant de brancher le produit à l'alimentation électrique principale, veuillez vérifier que la tension correspond à celle indiquée sur l'emballage et dans le manuel d'utilisation.
3. Utilisez le produit uniquement pour l'usage auquel il est destiné. Nous ne sommes pas responsables des dommages causés par une utilisation inappropriée.
4. Conservez le manuel d'utilisation dans un endroit sûr pour pouvoir le consulter ultérieurement.

### REMARQUES

Seul le personnel technique est autorisé à installer et à entretenir le produit.  
Pour un usage intérieur uniquement.  
La source lumineuse de ce luminaire n'est pas remplaçable. Lorsque la source lumineuse atteint sa fin de vie, l'ensemble du luminaire doit être remplacé.

### ENTRETIEN ET NETTOYAGE

Nettoyez avec un chiffon doux et sec.

### INFORMATIONS DE SÉCURITÉ

1. Ne touchez pas l'ampoule à mains nues. Coupez toujours l'alimentation électrique et laissez la lampe refroidir pendant 10 minutes avant de remplacer l'ampoule.

2. Afin d'éviter tout danger, assurez-vous que tous les câbles externes sont en bon état. S'ils sont endommagés, remplacez-les rapidement en faisant appel au fabricant ou à un technicien qualifié agréé.

Ce produit contient une source lumineuse de classe d'efficacité énergétique <E> (UE) 2019/2015.

<b>RECYCLAGE</b> Elimination correcte de ce produit
 Ce symbole indique que ce produit ne doit pas être jeté avec les autres déchets ménagers. Pour éviter que l'élimination incontrôlée des déchets ne nuise à l'environnement ou à la santé humaine, recyclez le produit de manière responsable afin de promouvoir la réification durable des ressources matérielles. Pour retourner votre appareil usagé, veuillez utiliser les systèmes de retour et de collecte ou contacter le détaillant où le produit a été acheté. Il pourra reprendre ce produit pour le recycler en toute sécurité pour l'environnement.

Si le câble flexible externe ou le cordon de ce luminaire est endommagé, il doit être remplacé par un cordon du même type et ayant la même préparation.

## PT

## INSTRUÇÕES

- Após retirar o aparelho da embalagem, verifique se o aparelho e as peças desmontadas estão em bom estado.
- Antes de ligar o aparelho à alimentação principal, confirme se a tensão é a mesma que consta na embalagem do aparelho e na especificação do manual do utilizador.
- Utilize o aparelho apenas para o fim a que se destina. Não nos responsabilizamos por danos causados por utilização indevida.
- Guarde o manual do utilizador num local seguro para futuras consultas.

## NOTA

Apenas o pessoal técnico está autorizado a instalar e efetuar manutenção. Para utilização apenas em interiores. A fonte de luz desta luminária não é substituível, quando a fonte de luz atingir o fim de sua vida útil, toda a luminária deve ser substituída.

### LIMPEZA

Limpe com um pano macio e seco.

### INFORMAÇÕES DE SEGURANÇA

1.Não toque na lâmpada diretamente com as mãos. Desligue sempre a alimentação elétrica e aguarde 10 minutos para a lâmpada arrefecer antes de a substituir.

2.Para evitar qualquer perigo, assegure se de que todos os cabos externos estão em bom estado. Se estiverem danificados, substitua os atempadamente através do fabricante ou um técnico qualificado e autorizado.

Este produto contém uma fonte de luz de classe de eficiência energética<E> para (UE) 2019/2015.

<b>DISPOSAO</b> Descartar coreto deste produto
 Esta marcação indica que este produto não deve ser eliminado juntamente com o lixo doméstico. Para evitar possíveis danos ao ambiente ou à saúde humana decorrentes da eliminação descontrolada de resíduos, recicle-o de forma responsável para promover a reutilização sustentável dos recursos materiais. Para devolver o seu dispositivo usado, utilize os sistemas de devolução e recolha ou contacte o revendedor onde o produto foi adquirido. Estes podem levar este produto para reciclagem ambientalmente segura.

Se o cabo ou fio flexível exterior desta luminária estiver danificado, deverá ser substituído por um cabo do mesmo tipo e com a mesma preparação.

## HU

## UTASÍTÁSOK

- A csomagolás kibontása után győződjön mind a készülék, mind az összeszereletlen részek megfelelő állapotáról.
- A készülék halózathoz csatlakoztatása előtt ellenőrizze, hogy a feszültség megegyezik-e a készülék csomagolásán és a használati utasításban feltüntetett feszültséggel.
- Kizárólag rendeltetésének megfelelően használja a készüléket. A nem megfelelő használatból eredő károkért nem vállalunk felelősséget.
- A használati utasítást tartsa biztonságos helyen a későbbi felhasználás érdekében.

### MEGJEGYZÉS

A felszerelést és karbantartást kizárólag műszaki képzettségű személyek végezhetik. Kizárólag beltéri használatra. A világítóttestest fényforrása nem cserélhető ki; ha a fényforrás elérte az élettartama végét, a teljes világítóttestet ki kell cserélni.

### TISZTÍTÁS

A tisztítást puha, száraz ronggyal végezze.

### BIZTONSÁGI TÁJÉKOZTATÓ

1.Ne érjen az izzóhoz csupasz kézzel. Az izzó cseréje előtt mindig kapcsolja ki a tápellátást, és várjon 10 perctet, hogy az izzó lehűljön.
2.A veszélyek elkerülése érdekében győződjön meg a külső kábel megfelelő állapotáról. Amennyiben sérült, haladéktalanul cseréltesse ki a gyártóval vagy egy képzett szakemberrel.
A termék <E>-(EU) 2019/2015 energiaosz-tályú fényforrást tartalmaz.

<b>HULLADÉKKEZELÉS</b> A termék megfelelő hulladékkezelése
 Ez a jelzés azt mutatja, hogy a termék nem helyezhető a háztartási hulladéka. Az ellenőrzetlen hulladékátalattartásból eredő esetleges környezeti károk vagy emberi egészségkárosodás megelőzése érdekében a termék hulladékkezelését (felhasználójelzsen kell végezni, az anyagi erőforrások fenntartható újrahazsztatásának elősegítése érdekében. A használt eszköz hulladékkezeléséhez használja a visszaszállítás és hulladékgyűjtő rendszereket, vagy vegye fel a kapcsolatot a kereskedővel, akitől beszerezte a terméket. A kereskedők gondoskodnak a termék környezetvédelmi szempontból biztonságos újrahazsztatásáról.

Ha a világító külső rugalmas kábele vagy vezetéke sérült, azt azonos típusú és azonos módon előkészített kábelrel kell kicserélni.

## SK

## POKYNY

- Po vyťahnutí spotrebiča z obalu sa uistite, že sú spotrebič aj jeho demontované časti v dobrom stave.
- Pred pripojením spotrebiča k hlavnému napájaciemu zdroju skontrolujte, či je napätie rovnaké, ako je uvedené na kryte spotrebiča a v špecifikácii v návode na používanie.
- Spotrebič používajte výhradne na určený účel. Výrobca nezodpovedá za škody spôsobené nesprávnym používaním.
- Usochovajte si do budúcnosti tento návod na bezpečné miesto.

### POZNÁMKA

Inštaláciu a údržbu môže robiť len odborný pracovník.

Len na vnútorné použitie.

Svetelný zdroj tohto svietidla nie je možné vymeniť; keď svetelný zdroj dosiahne koniec svojej životnosti, musíte vymeniť celé svietidlo.

### ČISTENIE

Čistíte mádkou a suchou handričkou.

### BEZPEČNOSTNÉ INFORMÁCIE

1.Nedotýkajte sa žiarovky mokrymi rukami. Pred výmenou žiarovky vždy vypnite prívod elektriny a nechajte svietidlo 10 minút vychladnúť.
2.V rámci ochrany pred akýmkoľvek nebezpečenstvom sa uistite, či sú všetky externé káble v dobrom stave. Ak je kábel poškodený, okamžite ho dajte vymeniť výrobcovi alebo autorizovanému kvalifikovanému technikovi.

Tento výrobok obsahuje svetelný zdroj s energetickou účinnosťou triedy <E> – 2019/2015 EU.

<b>ZNESKODNÖVANIE</b> Správna likvidácia tohto výrobku
 Toto označenie znamená, že tento výrobok sa nemá likvidovať spolu s iným odpadom z domácnosti. Aby sa zabránilo ohrozeniu životného prostredia alebo ľudského zdravia nekontrolovaným zneškodnením odpadu, výrobok zodpovedne recyklujte s cieľom podporiť udržateľné opätovné použitie materiálových zdrojov. Ak chcete použiť prístroj vrátiť, využite systémy vrátenia alebo zberu alebo sa obráťte na maloobchodného predávcu, u ktorého ste výrobok zakúpili. Môže od vás výrobok prevziať na vykonanie recyklovania, ktoré je pre životné prostredie bezpečné.

Ak je vonkajší ohebný kábel alebo kábel tohto svietidla poškodený, musí byť nahradený káblom rovnakého typu a s rovnakou úpravou.

## SV

## INSTRUKTIONSANVISNINGAR

1.Ta ut apparaten ur förpackningen och se till att den och dess demonterade delar är i gott skick.
2.Innan apparaten ansluts till nätström ska du kontrollera om spänningen är samma som den som specificeras på apparatens förpackning och i bruksanvisningen.
3.Använd apparaten endast för avsedd användning. Vi ansvarar inte för skador orsakade av felaktig användning.

4.Förvara bruksanvisningen på en säker plats för framtida referens.

### OBS

Endast tekniskt kvalificerad personal får installera och underhålla apparaten. Endast för inomhusbruk. Ljuskällan för den här armaturen är inte utbytbar. När ljuskällan når slutet på sin livslängd måste hela armaturen bytas ut.

### VÅRD OCH UNDERHÅLL

Rengör med en mjuk och torr trasa.

### SÄKERHETSFÖRESKRIFTER

1.Vidrör inte lampan med bara händer. Koppla alltid bort strömförsörjningen och låt lampan svalna i 10 minuter innan den byts ut.
2.Garanterar att alla externa kablar är i gott skick för att skydda mot fara. Om kablar är skadade ska de omedelbart bytas ut av tillverkaren eller en auktoriserad och kvalificerad tekniker. Den här produkten innehåller en ljuskälla med energieffektivitetsklass <E> – (EU) 2019/2015.

<b>AVVYTRING</b> Korrekt avfallshandtering av denna produkt.
 Denna märkning anger att denna produkt inte ska kastas tillsammans med annat hushållsavfall. För att förhindra eventuella skador på miljön eller människors hälsa från okontrollerad avfallshandtering, återvin den på ett ansvarfullt sätt för att främja en hållbar återanvändning av materialresurser. För att returnera din använda enhet, använd retur- och insamlingsystem eller kontakta återförärlaren där produkten köptes. De kan ta emot produkten för miljösäker återvinning.

Om den flexibla kabeln eller sladden till denna armatur är skadad, ska den ersättas med en sladd av samma typ och med samma förberedelse.

## CS

### NÁVOD K POUŽITÍ

1.Po vyjmutí přístroje z obalu zkontrolujte, zda jsou přístroj i jeho demontované části v dobrém stavu.
2.Před připojením přístroje k hlavnímu zdroji napájení zkontrolujte, zda je napětí stejné, jako je uvedeno na obalu přístroje a ve specifikaci v návodu k použití.
3.Přístroj používejte pouze k určenému účelu. Neodpovídáme za škody způsobené nesprávným používáním.
4.Návod k použití si uschovejte na bezpečném místě pro budoucí použití.

### POZNÁMKA

Instalaci a údržbu smí provádět pouze technický personál. Pouze pro vnitřní použití.

Světelný zdroj tohoto svítidla není vyměnitelný; po skončení životnosti světelného zdroje je nutné vyměnit celé svítidlo.

## ČIŠTĚNÍ

Čistěte měkkým suchým hadříkem.

### BEZPEČNOSTNÍ INFORMACE

1.Nedotýkejte se žárovky holýma rukama. Před výměnou svítidla vždy vypněte přívod elektriny a nechte svítidlo 10 minut vychladnout.
2.Abyste předešli jakémukoli nebezpečí, ujistěte se, že jsou všechny vnější kabely v dobrém stavu. Pokud jsou poškozené, neprodleně je vyměňte u výrobce nebo u autorizovaného kvalifikovaného technika. Tento výrobek obsahuje světelný zdroj třídy energetické účinnosti <E> – (EU) 2019/2015.

<b>LIKVIDACE</b> Správná likvidace tohoto výrobku
 Toto označení znamená, že tento výrobek by neměl být likvidován společně s ostatními odpady z domácnosti. Abyste předešli možnému poškození životního prostředí nebo lidského zdraví v důsledku nekontrolované likvidace odpadu, recyklujte jej zodpovědně a podpořte tak udržitelné opätovné využívání materiálových zdrojů. Pro vrácení použitého zařízení využijte systémy pro vrácení a sběr odpadu nebo se obraťte na prodejce, u kterého byl výrobek zakoupen. Ti mohou tento výrobek převzít k ekologicky bezpečné recyklaci.

Pokud je vnější ohebný kabel nebo šňůra tohoto svítidla poškozena, musí být nahrazena kabelem stejného typu a stejné úpravy.

## EL

## ΦΥΛΛΟ ΟΔΗΓΙΩΝ

1.Αφού αφαιρέσετε τη συσκευή από τη συσκευασία, βεβαιωθείτε ότι τόσο η συσκευή όσο και τα αποσυμφορηολογημένα μέρη της βρίσκονται σε καλή κατάσταση.
2.Προτού συνδέσετε τη συσκευή στην κύρια παροχή ρεύματος, ελέγξτε αν η τάση είναι η ίδια με αυτή που αναγράφεται στη συσκευασία της συσκευής και στις προδιαγραφές του εγχειριδίου χρήστη.
3.Χρησιμοποιείτε τη συσκευή μόνο για τη χρήση για την οποία προορίζεται. Δεν εϋθύνεται για ζημιές που προκαλούνται από ακατάλληλη χρήση.
4.Φυλάξτε το εγχειρίδιο χρήστη σε ασφαλές σημείο για μελλοντική αναφορά.

### ΣΗΜΕΙΩΣΗ

Μόνο το τεχνικό προσωπικό επιτρέπεται να εγκαταστήσει και να συντηρήσει τη συσκευή. Μόνο για εσωτερική χρήση. Η πηγή φωτός αυτού του φωτιστικού δεν μπορεί να αντικατασταθεί. Μόλις η πηγή φωτός φτάσει στο τέλος της ζωής της, ολόκληρο το φωτιστικό πρέπει να αντικατασταθεί.

### ΦΡΟΝΤΙΔΑ ΚΑΘΑΡΙΣΜΟΥ

Καθαρίζετε με μαλακό, υγρό πανί.

### ΠΛΗΡΟΦΟΡΙΕΣ ΑΣΦΑΛΕΙΑΣ

1.Μην αγγίζετε τον λαμπτήρα με γυμνά χέρια. Διακοπείτε πάντα την παροχή

ηλεκτρικού ρεύματος και αφήντε τον λαμπτήρα να ψυχθεί για 10 λεπτά προτού αντικαταστήσετε τον λαμπτήρα.
2.Για την αποφυγή οποιουδήποτε κινδύνου, βεβαιωθείτε ότι τυχόν εξωτερικά καλώδια είναι σε καλή κατάσταση. Εάν έχουν υποστεί ζημιά, φροντίστε να αντικατασταθούν αμέσως από τον κατασκευαστή ή από εξουσιοδοτημένο εξειδικευμένο τεχνικό. Αυτό το προϊόν περιέχει μια πηγή φωτός τάξης ενεργειακής απόδοσης <E>-(EE)2019/2015.

<b>ΑΠΟΡΡΙΨΗ</b> Κατάλληλη διάθεση αυτού του προϊόντος
 Η σημάση αυτή υποδεικνύει ότι το προϊόν αυτό δεν πρέπει να απορρίπτεται μαζί με άλλα οικιακά απόβλητα. Για να αποφευχete πιθανές δυσμενείς επιπτώσεις στο περιβάλλον ή την ανθρώπινη υγεία από την ανελεγκτη απόρριψη των αποβλήτων, ανακυκλώστε το με υπευθυνότητα για να προωθήσετε τη βιώσιμη επαναχρησιμοποίηση των υλικών πόρων. Για να επιστρέψετε τη χρησιμοποιημένη συσκευή σας, χρησιμοποιήστε τα συστήματα επιστροφής και συλλογής ή επικοινωνήστε με το κατάστημα λιανικής από όπου αγοράστηκε το προϊόν. Αυτοί μπορούν να παραλάβουν αυτό το προϊόν για περαιτέρω οικολογική ασφαλή ανακύκλωση.

Εάν το εξωτερικό εύκαμπτο καλώδιο ή το καλώδιο αυτού του φωτιστικού είναι κατεστραμμένο, πρέπει να αντικατασταθεί με καλώδιο του ίδιου τύπου και με την ίδια προετοιμασία.

## RO

### FIȘĂ CU INSTRUCȚIUNI

1.După scoaterea aparatului din ambalaj, asigurați-vă că atât aparatul, cât și piesele sale dezasamblate sunt în stare bună.
2.Inainte de a conecta aparatul la sursa de alimentare principală, verificați dacă tensiunea este aceeași cu cea specificată pe ambalajul aparatului și cu specificația din manualul de utilizare.
3.Utilizați aparatul numai în scopul său prevăzut. Nu ne asumăm răspunderea pentru daune cauzate de utilizarea neadecvată.
4.Păstrați manualul de utilizare într-un loc sigur pentru consultări viitoare.

### NOTĂ

Numai personalul tehnic are voie să efectueze instalarea și întreținerea. Numai pentru uz interior.

Sursa de lumină a acestui corp de iluminat nu poate fi înlocuită; după expirarea duratei de viață a sursei de lumină, întregul corp de iluminat trebuie înlocuit.

### ÎNGRIJIREA PRIN CURĂȚARE

Curățați cu o cârpă moale uscată.

### INFORMAȚII PRIVIND SIGURANȚA

1.Nu atingeți becul cu mâinile goale. Întrerupeți întotdeauna alimentarea electrică și lăsați lampa să se răcească timp de 10 minute înainte de a înlocui becul.
2.Pentru a evita orice pericol, asigurați-vă că toate cablurile externe sunt în stare

bună. Dacă este deteriorat, dispuneți imediat înlocuirea lui de către producător sau un tehnician calificat autorizat. Acest produs conține o sursă de lumină din clasa de eficiență energetică <E> – (EU) 2019/2015.

<b>ELIMINARE</b> Eliminarea corectă a acestui produs
 Acest marcaj indică faptul că acest produs nu trebuie eliminat împreună cu alte deșeur menajere. Pentru a preveni posibilele vătămări ale mediului sau ale sănătății umane cauzate de eliminarea necorespunzătoare a deșeurilor, reciclați-l în mod responsabil pentru a promova reutilizarea durabilă a resurselor materiale. Pentru a returna dispozitivul utilizat, vă rugăm să utilizați sistemele de returnare și colectare sau să contactați retailerul de la care a fost achiziționat produsul. Aceștia pot lua acest produs pentru reciclare în condiții de siguranță pentru mediu.

Dacă cablul flexibil extern sau cordonul acestui corp de iluminat este deteriorat, acesta trebuie înlocuit cu un cablu de același tip și cu aceeași pregătire.

## DA

## VEJLEDNING

1.Tag apparatet ud af emballagen, og kontrollér, at både apparatet og de løse dele er i god stand.
2.Kontrollér før tilslutningen af apparatet til elforsyningen, at spændingen svarer til den på apparatets emballage angivne og til specifikationen i brugervejledningen.
3.Brug kun apparatet til det tiltænkte formål. Producenten er ikke ansvarlig for skader på grund af forkert brug.
4.Opbevar brugervejledningen et sikkert sted til senere brug.

### BEMÆRK

Apparatet må kun installeres og vedligeholdes af en tekniker. Kun til indendørs brug.

Lyskilden i dette armatur kan ikke udskiftes; når lyskilden når slutningen af sin brugstid, skal hele armaturet udskiftes.

### RENGØRING

Rengør med en blød, tør klud.

### SIKKERHEDSOPLYSNINGER

1.Rør ikke ved pæren med bare hænder. Slå altid av strømmen og la lampen avkjøles i 10 minutter før du bytter lyspære.
2.Kontrollér, at eventuelle eksterne kabler er i god stand for at undgå fare. Hvis lampen beskadiges, skal du straks lade producenten eller en kvalificeret tekniker udskifte den. Produktet indeholder en lyskilde i energieffektivitetsklasse <E> – (EU) 2019/2015.

<b>BORTSKAFFELSE</b> Korrekt bortskaffelse af dette produkt
 Denne mærkning angiver, at dette produkt ikke må bortskaffes sammen med andet husholdningsaffald. For at forhindre mulig skade på miljøet eller menneskers helsete som følge af ukontrolleret afvfallshandtering, må du resirkulere det på en ansvarlig måde for å fremme bærekraftig genbrug av materielle ressurser. For å returnere den brukte enheten kan du bruke retur- og innsamlingsystemene eller kontakte forhandleren der produktet ble kjøpt. De kan ta dette produktet for miljømessig trygg resyklering.

Hvis denne lampe eksterne fleksible kabel eller ledning er beskadiget, skal den erstattes med en ledning af samme type og med samme forberedelse.

## NO

## INSTRUKSJONSARK

1.Etter å ha tatt apparatet ut av emballasjen, må du sørge for at både apparatet og dets demonterte deler er i god stand.
2.Før du kobler apparatet til hovedstrømforsyningen, kontrollerer du om spenningen er den samme som spesifisert på apparatpakningen og i brukerhåndboken spesifikasjon.
3.Bruk kun apparatet til den tiltenkte bruken. Er ikke ansvarlig for skader forårsaket av feil bruk.
4.Opbevar brukerhåndboken på et trygt sted for fremtidig referanse.

## MERK

Kun teknisk personell har lov til å installere og vedlikeholde.

Kun for innendørs bruk.

Lyskilden i denne armaturen kan ikke skiftes ut; når lyskilden er utslitt, må hele armaturen skiftes ut.

### RENGJØRINGSPLEIE



Rengjør med en myk, tørr klut.

### SIKKERHETSINFORMASJON

1.Ikke berør lyspæren med bare hender. Slå alltid av strømmen og la lampen avkjøles i 10 minutter før du bytter lyspære.
2.For å unngå fare, sørgør du for at eventuelle eksterne kabler er i god stand. Hvis den er skadet, må du omgående erstatte den av produsenten eller av en autorisert kvalifisert tekniker. Dette produktet inneholder en lyskilde med energieffektivitetsklasse <E>-(EU)2019/2015.

<b>DISPOSITION</b> Korrekt anvending av dette produktet
 Denne merkingen indikerer at dette produktet ikke skal kastes sammen med annet husholdningsavfall. For å forhindre mulig skade på miljøet eller menneskers helse som følge av ukontrollert avfallshandtering, må du resirkulere det på en ansvarlig måte for å fremme bærekraftig genbruk av materielle ressurser. For å returnere den brukte enheten kan du bruke retur- og innsamlingsystemene eller kontakte forhandleren der produktet ble kjøpt. De kan ta imot produktet for miljømessig trygg resyklering.

Hvis den eksterne fleksible kabelen eller ledningen til denne lampen er skadet, må den erstattes med en ledning av samme type og med samme forberedelse.

	ALPHA AIGOSTAR S.L. AVD. LOS TRABAJADORES S/N, 45200 ILLESCAS TOLEDO CIF: 802651941
	ARTE LIGHT SRL FORO BUNAPARTE, 55 - 20121 MILANO (MI) PIVA:13868320964
	HTTP://WWW.AIGOSTAR.COM SERVICE@AIGOSTAR.COM MADE IN CHINA
