

LED EDGE-LIT DOWNLIGHT FLUSH MOUNTED INSTRUCTION

INSTALLATION

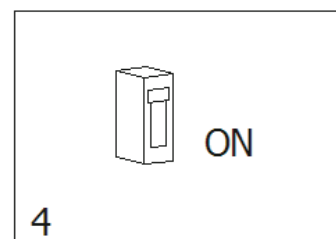
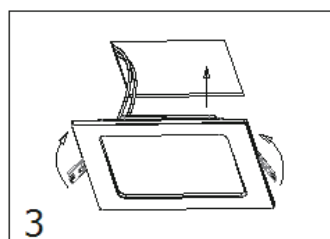
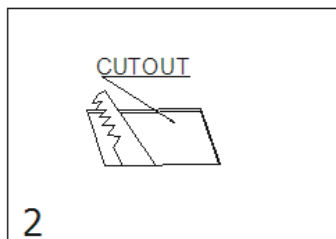
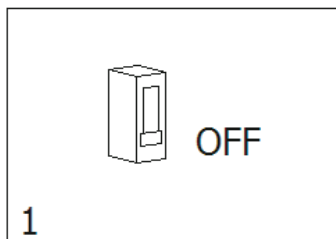

- EN**
- Turn off the power.
 - Drill a suitable mounting on the ceiling according to the light's cutout.
 - Connect input end of LED lights to commercial power. Make sure no copper wire exposed.
 - Pinch both springs, then push light into installation hole. Make sure the light is fixed well.
 - Turn on the power supply.

- ES**
- Desconecte la energía eléctrica.
 - Taladre un espacio en el techo acorde al tamaño del elemento.
 - Instale el elemento Led en el hueco del techo.
 - Introduzca los muelles-pinza. Asegurar la fijación del foco.
 - Encender la corriente.

- PL**
- Odetnij dopływ prądu.
 - Wywierć dziurę w suficie o pasującej wielkości do zamocowania oprawy.
 - Podłącz koniec transformatora LED do prądu. Upewnij się, że nie wystają miedziane obwody
 - Wciśnij obie sprężyny i włóż oprawę do wywierconej dziury. Upewnij się, że jest dobrze zamontowana.
 - Upewnij się, że wszystko jest poprawnie podłączone i włącz światło.

- IT**
- Per effettuare l'installazione, assicurarsi di aver escluso la corrente elettrica.
 - Eseguire il foro sul cartongesso.
 - Collegare il driver all'alimentazione. Assicurarsi della corretta installazione.
 - Inserire il downlight nel foro.
 - Assicurarsi del montaggio.

- HU**
- Kapcsolja ki az áramot.
 - Fúrjon a lámpa kivágásának megfelelő rögzítést a mennyezetre.
 - Csatlakoztassa a LED-lámpák bemeneti végét az elektromos hálózathoz. Ügyeljen arra, hogy rézhuzal ne legyen szabadon.
 - Nyomja össze mindkét rugót, majd tolja a lámpát a szerelőnyílásba. Ellenőrizze a lámpa megfelelő rögzítését.
 - Kapcsolja be az áramellátást.

⚠ NOTES

- EN**
- The panel should be driven by appointed power supply.
 - All the instruction, maintenance, and checking should be operated by professional technical person to avoid any dangers.
 - 75mm space should be left around the light for ventilation, no cover on the light at any time.
 - This product contains a light source of energy efficiency class <F> - (EU) 2019/2015

- ES**
- El panel debe instalarse con los elementos propios del artículo.
 - La instalación del panel debe ser realizada y revisada por un profesional para evitar daños a personas ajenas.
 - Debe haber un espacio mínimo de 75 mm por encima del aparato. No tapar luz ni ventilación.
 - Clasificación energética F - (EU) 2019/2015

- PL**
- Panel powinien być zasilany wybranym zasilaczem.
 - Ze względów bezpieczeństwa, tylko wykwalifikowani elektrycy są dopuszczeni do montażu, konserwacji i inspekcji oprawy. Istnieje niebezpieczeństwo porażenia prądem osób niewykwalifikowanych.
 - Pozostawić 75mm wolnej przestrzeni wokół lampy dla odpowiedniej wentylacji, w żadnym razie nie zakrywać oprawy.
 - Ten produkt zawiera źródło światła o klasie efektywności energetycznej <F> - (EU) 2019/2015

- DE**
- Ziehen Sie das Netz.
 - Bohren einer Dachfläche gemäß der Größe des Elements.
 - Schließen Sie das Netzlaufwerk. Stellen Sie sicher, korrekte Installation von Kabeln.
 - Geben Sie den Docks Clip. Stellen Sie sicher, Fixierung des Fokus.
 - Schalten Sie das Gerät ein.

- NL**
- Schakel de stroom uit.
 - Boor een gat die net zo groot is als het binnenzijde van de LED verlichting.
 - Verbind de bedradingen tussen de LED-verlichting en uit het plafond, zorg dat deze goed zijn verbonden.
 - Knijp beide veren vast van de LED-verlichting en plaats deze in het boorgat. Zorg ervoor dat de LED-verlichting vast zit.
 - Controleer of alle bedradingen zijn verbonden pas dan schakel de stroom in.

- FR**
- Coupez l'alimentation.
 - Percer un montage approprié au plafond selon le découpage de la lumière.
 - connecter l'extrémité d'entrée de LED s'allume à la puissance commerciale. N'Assurez-vous qu'aucun fil de cuivre exposé
 - Pincez les deux ressorts, puis poussez la lumière dans le trou de l'installation. Assurez-vous que la lumière est bien fixée
 - Allumez l'alimentation.

- PT**
- Desligue a alimentação.
 - Perfurar um espaço de teto de acordo com o tamanho do elemento.
 - Instale o elemento LED no buraco do teto.
 - Introduzca as molas. Certifique-se de definir o foco.
 - Ligue a alimentação

- DE**
- Die Platte ist mit den Elementen des Artikels angebracht werden.
 - Installation des Panels muss von einem Fachmann, um Schäden an Außenstehende zu vermeiden und überprüft werden.
 - Es muss ein Mindestabstand von 75 mm über dem Gerät sein. Nicht blockieren Licht oder Lüftung.
 - Dit product bevat een lichtbron van energie-efficiëntieklasse <F> - (EU) 2019/2015

- NL**
- Laat de LED-verlichting installeren en onderhouden door een erkende electricien, dit in verband met de veiligheid.
 - Installeren door een niet erkende electricien is zeer gevaarlijk. Alleen geschikt voor plafond.
 - Houdt 75mm afstand van de ventilatieroosters.
 - Ce produit contient une source lumineuse de classe d'efficacité énergétique <F> - (EU) 2019/2015.

- FR**
- Le groupe d'experts devrait être mû par l'alimentation nommé the segund:
 - Toutes les instructions, l'entretien et la vérification doivent être utilisés par une personne technique professionnelle afin d'éviter tout danger the last:
 - Espace de 75mm doit être laissée autour de la lumière pour la ventilation, pas de couverture sur la lumière à tout moment.
 - Ce produit contient une source lumineuse d'efficacité énergétique <F> - (EU) 2019/2015.

- IT • L' apparecchio si deve installare con gli elementi propri dello stesso.
- L' installazione deve essere effettuata da parte di personale qualificato.
- 75 mm minimo di spazio all' interno per la ventilazione.
- Questo prodotto include una fonte luminosa di classe energetica F - (EU) 2019/2015

- HU • A panelhez csak a hozzá való tápegységet használja.
- A veszélyek elkerülése érdekében a felszerelést, a karbantartást és az ellenőrzést csak szakképzett személy végezheti.
- A lámpa körül 75 mm helyet kell hagyni a szellőzéshez, a lámpát soha ne takarja le.
- A termék < F >-(EU) 2019/2015 energiaosztályú fényforrást tartalmaz.

- PT • O painel deve ser instalada com os elementos do artigo.
- A instalação do painel deve ser feita e revisado por um profissional para evitar danos a pessoas não profissionais.
- Deve haver uma distância mínima de 75 mm acima do aparelho. Não cubra luz ou ventilação.
- Classificação Energética F - (UE) 2019/2015

Item No.	SP-3-6W	SP-3-9W	SP-5-12W	SP-5-16W	SP-7-18W	SP-7-20W	SP-7-24W
Power(W)	6	9	12	16	18	20	24
Input Voltage(AC)	220-240V AC						
Input Current(A)	40mA	45mA	60mA	85mA	90mA	100mA	120mA
Displacement Factor	≥0.5	≥0.5	≥0.7	≥0.7	≥0.7	≥0.7	≥0.7
Color Temperature(K)	3000 (WW) /4000 (NW) /6500 (DL)						
Luminous Flux (Lm)	525	850	1190	1648	1880	2106	2565
Cutout(mm)	105 x 105	105 x 105	155 x 155	155 x 155	205 x 205	205 x 205	205 x 205
Lifespan (hour)	15000						
Protection Rate	IP20						
Working Temperature(° C)	-20°C ~ 40°C						
CRI (Ra)	≥80						

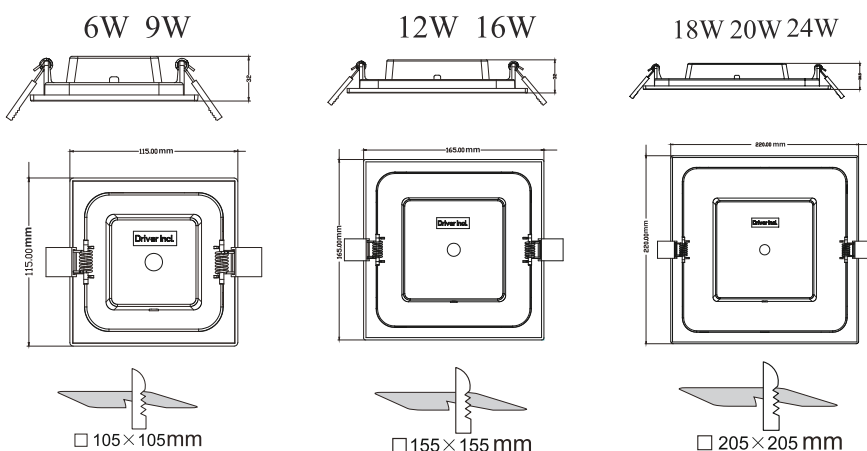

WARNING

- * Power should be cut off before installation, maintenance or inspection.
- * Please install and use the light strictly according to the instruction.
- * Do not disassemble or remold the product at will to avoid accident of electric shock or light falling.
- * Working out of temp. range 20°C ~ +40°C will shorten the lifetime of luminaires.

- EN:** The light source contained in this luminaire shall only be replaced by the manufacturer or his service agent or a similar qualified person
- ES:** La fuente de luz de esta luminaria solo debe sustituirla el fabricante, un técnico o una persona cualificada
- PL:** Źródło światła znajdujące się w tej oprawie może być wymieniane wyłącznie przez producenta, jego przedstawiciela serwisowego lub inną osobę posiadającą odpowiednie kwalifikacje.
- IT:** La sorgente luminosa di questo apparecchio può essere sostituita solo dal produttore o da un agente di servizio o una persona similmente qualificata
- DE:** Die in dieser Leuchte enthaltene Lichtquelle darf nur durch den Hersteller oder seinen Kundendienst oder eine ähnlich qualifizierte Person ausgetauscht werden
- NL:** De lichtbron in deze armatuur mag alleen worden vervangen door de fabrikant of zijn serviceagent of een soortgelijk gekwalificeerd persoon
- FR:** La source lumineuse contenue dans ce luminaire ne doit être remplacée que par le fabricant, son agent de service ou une personne de qualification similaire.
- PT:** A fonte de luz contida nesta luminária deve ser substituída apenas pelo fabricante ou o seu agente de serviço ou uma pessoa qualificada semelhante
- HU:** Az ebben a lámpatestben lévő fényforrást csak a gyártó vagy szervizügynöke vagy hasonlóan képzett személy cserélheti ki

Light source disassembly diagram

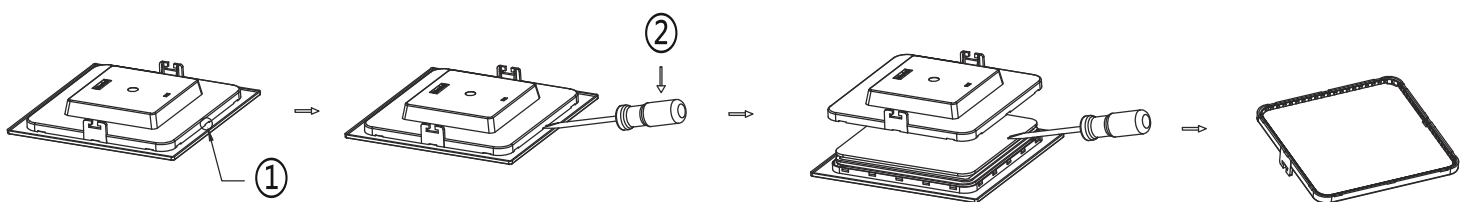

- ① EN:** Disassemble hole
- ES:** Apertura para desmontar
- PL:** Otwór do demontażu
- IT:** Fare leva sulla fessura
- DE:** Loch demontieren
- NL:** Demonteer de opening
- FR:** Démontez le trou.
- PT:** Desmonte o buraco
- HU:** Szerelje szét a lyukat
- ② EN:** The direction of applying force
- ES:** Dirección para aplicar la fuerza
- PL:** Kierunek przyłożenia siły
- IT:** La direzione di applicazione della forza
- DE:** Die Richtung der Kraftanwendung
- NL:** De richting van de kracht
- FR:** Direction de l'application de la force
- PT:** A direção de aplicar força
- HU:** Az erő alkalmazásának iránya

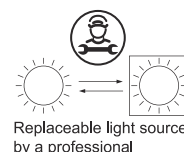

ITALIA MARKET SRL
VIA DELLE INDUSTRIE, 9/1
20883 MEZZAGO(MB), ITALIA
P.IVA: IT10502730962
HTTP://WWW.AIGOSTAR.COM
MADE IN CHINA

